

UNSERE MARKEN **ANGEBOTE** FRÜHJAHR/SOMMER 2024



Übersicht Batterieladegeräte

				Neu		Neu	Neu	Neu	
	Modell	BC 14	BC 30 E S	EBC 22 E	EBC 70 E EBC 160 E	JSPB 12	SB 201 MS SB 202 MS	SB 501	MBC 550 S MBC 750 S
	Art.-Nr.:	6850100	6851050	6851100	6851000 6851005	6851150	6850655 6850660	6851160	6850505 6850510
Ladegerät	manuell	●	●						
	automatisch								
	elektronisch			●	●				●
Starthilfegerät	AGM-Akku					●		●	
	Lithiumbatterie					●	●		
Spannung	6V			●	●	●			
	12V	●	●	●	●	●	●	●	●
	24V	●	●				●	●	●
Batterietyp	WET ¹⁾	●	●		●	●	●	●	●
	AGM ²⁾		●	●	●	●	●	●	●
	GEL ³⁾		●	●	●	●	●	●	●
Funktion	Ladung	●	●	●	●				●
	Erhaltung			●	●				●
	Starthilfe		●			●	●	●	●
	Abgesicherte Starthilfe						●	●	●
	Recovery			●					●
	Supply						●		●
Symbol	Abkürzung: Bezeichnung	BC 14	BC 30 E S	EBC 22 E	EBC 70 E EBC 160 E	JSPB 12	SB 201 MS SB 202 MS	SB 501	MBC 750 S
	Funktion	L	L	L	L	S	S	S	L S
	Krad: Motorrad	●	●	●	●	●	●	●	● ●
	Pkw: Personenkraftwagen	●	●	●	●	●	●	●	● ●
	kB: Kleinbusse	●	●	●	●	●	●	●	● ●
	kT: Kleintransporter <3,5 t	●	●			●	●	●	● ●
	Boote: Motorboote mit 2 Batterien		●				●	●	● ●
	Lkw<7,5t: Leicht Lkw < 7,5 t	●	●					●	● ●
	Lw: Landwirtschaftliche Fahrzeuge, Traktoren		●					●	● ●
	Bau: Baufahrzeuge							●	● ●
	Lkw>7,5t/Nfz: Lastkraftwagen, Sattelkraftfahrzeug, Nutzfahrzeuge, Omnibusse, Zugmaschinen, ...						●	●	● ●

Batterietester mit Drucker BT P 1 – Genau und zuverlässig mit großem LCD-Bildschirm

Neu

- ▶ Hoch-/Niederspannungserfassung für verbesserte Anlasser-/Ladesystemprüfungen
- ▶ Bewährte Leitwert-Technologie
- ▶ Voltmeter-Modus zum Testen des Anlassers und des Ladesystems
- ▶ Prüfung der entladenen Batterie
- ▶ Unterspannungs-/Überspannungs-/Verpolungsschutz
- ▶ Zeigt die Kaltstartfähigkeit CCA der Batterie am Ende von jedem Test an
- ▶ Prüfung fehlerhafter Zellen
- ▶ Testergebnis kann gespeichert werden
- ▶ Inklusive Drucker

BT P 1
statt € 179,00 zzgl. USt.
159,90
€ 190,28 inkl. USt.
Art.-Nr. 6851155

Modell		BT P 1
Kaltstartstrom CCA	A	100 – 1400
Bewertungssystem SAE/EN	A	100 – 1400
Bewertungssystem IEC/DIN	A	100 – 800
Betriebstemperatur	°C	-18 – 50
Spannungsbereich	V DC	7,6 – 17
Gehäuse-Material		säure- und stoßfestes ABS



BC 14 – Manuelles Batterieladegerät für Wet-Batterien mit einer Ladespannung von 12 oder 24 Volt

- ▶ Zwei Jahre Herstellergarantie
- ▶ Ladezyklus gemäß der W-Kennlinie mit abfallender Stromstärke bei steigender Spannung

BC 14
statt € 79,90 zzgl. USt.
73,90
€ 87,94 inkl. USt.
Art.-Nr. 6850100

12V
24V



Qualität
Made in
Europe

- ▶ Analoges Amperemeter
- ▶ Normale oder schnelle Ladung einstellbar

Technische Daten		BC 14	
Ladespannung	V	12	24
Ladestrom	A	7	4
Ladekapazität	Ah	15 – 100	
Leistung / Spannung ~50Hz	W/V	140 / 230	
Ladezyklen		4	
Geeignet für Batterietypen		WET	
Abmessungen (L x B x H) ca.	mm	250 x 150 x 210	
Gewicht ca.	kg	3,8	

Serienausstattung:

- Amperemeter analog
- Schutz gegen Kurzschluss bei falscher Polung
- Thermoschutzschalter mit Auto-Reset
- Ladekabel +/- mit Krokodilklemmen
- Anschlusskabel 230 Volt mit Schuko-Stecker



BC 30 E S – Batterielade-/startgerät zum Laden von wartungsfreien Starterbatterien im KFZ-Bereich

- ▶ Verschiedene Batterietypen auswählbar
- ▶ Automatische Erkennung der Batteriespannung
- ▶ Ladegeschwindigkeit auswählbar
- ▶ Schnellladung möglich
- ▶ Zum Langzeitladen von wartungsfreien Batterien, die nicht ständig in Gebrauch sind (z.B. Elektroautos, Wohnmobile, Rasenmäher, etc.)
- ▶ Optimales Laden der Batterie auch bei Temperaturen unter 0 °C mit speziellem Winter-Modus, Gerät lädt mit höherem Ladestrom und erhöhter Ladespannung
- ▶ Optimale Kontrolle aller Phasen über beleuchtetes Display
- ▶ Einfache Bedienung

BC 30 E S
statt € 165,90 zzgl. USt.
135,-
€ 160,65 inkl. USt.
Art.-Nr. 6851050



12V
24V

Technische Daten		BC 30 E S	
Ladespannung	V	12	24
Ladestrom (schnell/normal)	A	4 / 8 / 15 / 100	
Startspannung	V	3	
Absicherung	A	1 / 5	
Leistung/Spannung	W/V	270 / 230	
Ladezyklen		6	
Geeignet für Batterietypen		AGM, GEL	
Abmessungen (L x B x H) ca.	mm	328 x 330 x 210	
Gewicht ca.	kg	8	

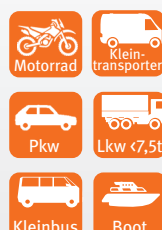

Serienausstattung:

- Normale und schnelle Ladung
- Automatische Erkennung der Batteriespannung
- Winter-Modus
- Digitalanzeige Ladespannung - und strom
- Anzeige des Batteriestatus
- Anzeige der Batteriespannung
- Sicherung gegen Kurzschluss der Ladekabel
- Sicherung gegen Kurzschluss bei falscher Polung
- Thermoschutzschalter mit Auto-Reset
- Schutz gegen Spannungsspitzen
- 1,5 m Ladekabel +/- mit Profi-Krokodilklemmen
- Anschlusskabel 230 V mit Schuko-Stecker

EBC 22 E – Elektronisches Batterielade-/erhaltungsgerät für AGM/GEL/STD/Lithium-Batterien mit einer Ladespannung von 6 oder 12 Volt

Neu

- ▶ Siebenstufiges Laden, verlängert die Lebensdauer der Batterie
- ▶ Eingebauter Prozessor bietet ein intelligentes, automatisches Ladeprogramm, das eine optimale Ladeleistung mit hoher Frequenz liefert

- ▶ Statusanzeige über LED
- ▶ Einfache Bedienung über einen Druckknopf



- ▶ Geeignet für z.B. Fahrzeuge, Motorräder, Boote und Rasenmäher
- ▶ Schutz vor Kurzschluss, Verpolung, Überlast und Überhitzung
- ▶ Zur Regenerierung von Batterien, die über einen kurzen Zeitraum tief entladen waren
- ▶ Konstanter Stromfluss während der Hauptladephase sorgt für eine schnellere und höhere Ladeeffizienz

Modell		EBC 22 E
Leistung	W	69
Ladespannung	V	6 / 12
Ladestrom	A	1,5
Schutzart		IP 65
Elektrischer Anschluss	V/Hz	230 / ~50/60
Ladekabel Länge	m	0,5
Anschlusskabel Länge	m	1,3

EBC 22 E
statt € 22,90 zzgl. USt.
20,90
€ 24,87 inkl. USt.
Art.-Nr. 6851100

EBC 70 E / EBC 160 E – Elektronische Batterieladegeräte zum Laden und Erhalten von Wet-, Gel- und AGM-Batterien

- ▶ Sehr einfach zu bedienen aufgrund seines ergonomischen und übersichtlichen Designs
- ▶ Optimale Kontrolle aller Phasen des automatisch gesteuerten Ladezyklus und des Erhaltungsladebetriebs über beleuchtetes Display
- ▶ Optimales Laden der Batterie auch bei Temperaturen unter 0 °C mit speziellem Winter-Modus, Gerät lädt mit höherem Ladestrom und erhöhter Ladespannung
- ▶ Ausgestattet mit: Funkschutz, Überhitzungsschutz, Überladungsschutz, Kurzschluss-Schutz
- ▶ Verschiedene Batterietypen über die MODE-Funktion auswählbar



Winter-Modus

- ▶ Staubdicht und gegen Strahlwasser geschützt nach IP 65



- ▶ Automatische Erkennung der Batteriespannung

EBC 70 E
statt € 49,90 zzgl. USt.
39,90
€ 47,48 inkl. USt.
Art.-Nr. 6851000

EBC 160 E
statt € 79,90 zzgl. USt.
62,90
€ 74,85 inkl. USt.
Art.-Nr. 6851005

Technische Daten		EBC 70 E	EBC 160 E
Ladespannung	V	6 / 12	6 / 12
Ladestrom	A	2 / 4	2 / 10
Kapazität Erhaltung	Ah	4 – 120	4 – 200
Leistung/Spannung ~50 Hz	W/V	70 / 230	160 / 230
Ladezyklen		10	10
Geeignet für Batterietypen		WET, Gel, AGM	WET, Gel, AGM
Ladekabel Länge	m	1,5	1,5
Abmessungen (L x B x H) ca.	mm	193 x 85,4 x 52	236 x 111 x 69
Gewicht ca.	kg	0,5	0,9

Serienausstattung:

- Stützladebetrieb (Memory Saver)
- Automatische Erkennung der Batteriespannung
- Winter-Modus
- Anzeige des Batteriestatus
- Anzeige der Batteriespannung
- LCD: Signal bei falscher Polung/Spannung oder Störung
- Sicherung gegen Kurzschluss der Ladekabel
- Sicherung gegen Kurzschluss bei falscher Polung
- Thermoschutzschalter mit Auto-Reset
- Schutz gegen Überlastung
- Schutz gegen Spannungsspitzen
- 0,4 m Ladekabel mit vollisolierten Klemmen und Schnellverbinder
- 0,4 m Kabel mit Schnellverbinder und Ringösenklemmen
- Anschlusskabel mit 230 V Schuko-Stecker

EUS 12/24 – Elektronischer Überspannungsschutz – Zum Schutz der Bordelektronik von Fahrzeugen vor Spannungsspitzen

- ▶ Spannungsspitzen werden permanent aufgenommen und unterdrückt
- ▶ Zum Schutz der Bordelektronik vor Defekten z.B. durch Schweißarbeiten an der Karosserie ohne Abklemmen der Batterie
- ▶ Rote LED zeigt aktiven Überlastschutz an
- ▶ Mit Verpolungsschutz
- ▶ Hochwertige und robuste Bauweise des Geräts garantiert eine lange Lebensdauer
- ▶ Sehr einfache Bedienung

EUS 12/24
statt € 65,00 zzgl. USt.
59,-
€ 70,21 inkl. USt.
Art.-Nr. 6401012



12V
24V



Technische Daten		EUS 12/24
Anschlussspannung DC	V	12 / 24
Absicherung		T3, 15 A
Ausgangskabel Länge	mm	550
Schutzart		IP 20
Abmessungen (L x B x H) ca.	mm	90 x 55 x 20

Serienausstattung:

- Schutz gegen Spannungsspitzen
- Schutz gegen Kurzschluss bei falscher Polung
- Akustisches Signal bei Spannungsspitzen
- Kabel +/- mit Standard-Krokodilklemmen

JSPB 12 – Kompakter KFZ-Starthilfe-Akku mit einem Spitzenstrom von bis zu 900 Ampere und Powerbankfunktion

Neu

- ▶ Kann Benzinmotoren mit bis zu 5 l und Dieselmotoren von bis zu 3 l Hubraum starten
- ▶ Auch als Powerbank nutzbar dank zwei USB-A Ausgängen

JSPB 12
statt € 89,00 zzgl. USt.
79,90
€ 95,08 inkl. USt.
Art.-Nr. 6851150

- ▶ Ausgestattet mit der neuesten Akkutechnologie
- ▶ Integrierte LED-Taschenlampe

- ▶ Integrierte Ladezustandsanzeige, automatische Abschaltung bei Nichtgebrauch, Tiefentlade- und Überladungsschutz, Überstromschutz, Verpolungsschutz und Überhitzungsschutz



Technische Daten		JSPB 12
Artikel-Nr.		6851150
Ladespannung	V	6 / 12
Ladekapazität	mAh	12000
Startstrom	A	300
Spitzenstartstrom	A	900

Lieferumfang:
AC Ladeadapter
Isolierte Klemmen
1x USB-Kabel

Serienausstattung:
Sicherung gegen Kurzschluss bei falscher Polung
Schutz gegen Überlastung
Schutz gegen Spannungsspitzen
Batteriestatusanzeige über LEDs

SB MS – Ultraleichtes Batteriestartgerät mit integriertem Lithium Akku

Qualität Made in Europe

- ▶ Für professionelle Anwender in Reparatur-, Karosserie- und Autoelektrikwerkstätten
- ▶ Patentierte Mikroprozessorsteuerung
- ▶ Display mit Fehlercode Anzeige
- ▶ Einfache Handhabung durch umfangreiche Schutzfunktionen, z.B. gegen falsche Polung oder Überspannung
- ▶ Kein Defekt des internen Akkus bei längerer Entladung
- ▶ Vierzelliger LiFePO4 Akku mit hoher Sicherheit gegen eigenständige Entzündung
- ▶ Fünfmal längere Lebensdauer als Geräte mit herkömmlichen Akkus – 3000 Zyklen

- ▶ Startkabel mit vollisolierten Krokodilklemmen
- ▶ Memory Saver Funktion: Im Stützladebetrieb Verwendung als Netzgerät zur Erhaltung der Einstellungen der Fahrzeugelektronik bei ausgebaute Batterie - wichtige Funktion für moderne PKW, bei denen der Batteriewechsel nur im Stützladebetrieb durchgeführt werden darf, um die Einstellungen der elektronischen Geräte im Fahrzeug (Radiocode, Sitz- und Fahrerkomforteinstellungen, ...) zu erhalten



- ▶ 100% sicher mit Lithium-Ionen-Akku LifePo4 mit vier Zellen
- ▶ Schutz gegen Spannungsspitzen
- ▶ Schutz der Fahrzeugelektronik
- ▶ Stützladebetrieb (Memory Saver)

12V

Neu

SB 201 MS
statt € 435,00 zzgl. USt.
399,-
€ 474,81 inkl. USt.
Art.-Nr. 6850655

SB 202 MS
statt € 859,00 zzgl. USt.
799,-
€ 950,81 inkl. USt.
Art.-Nr. 6850660

Technische Daten		SB 201 MS	SB 202 MS
Startspannung	V	12	12 / 24
Spitzenleistung	A	2.000	4000
I-Start	A	800	2000 – 1000
Elektrischer Anschluss	V/Hz	230 / ~50	230 / ~50
Ladekabel Länge	m	0,5	1,6
Schutzart		IP 32	IP 32
Geeignet für Batterietypen		WET/GEL/AGM	Wet, Gel, AGM, LIT
Abmessungen (L x B x H) ca.	mm	260 x 135 x 72	350 x 240 x 140
Gewicht ca.	kg	2,4	5

Serienausstattung:
Stützladebetrieb (Memory Saver)
Anzeige der Batteriespannung
Sicherung gegen Kurzschluss der Ladekabel
Sicherung gegen Kurzschluss bei falscher Polung
Schutz gegen Überlastung
Schutz gegen Spannungsspitzen
Schutz der Fahrzeugelektronik
Ladekabel +/- mit Profi-Krokodilklemmen
Anschlusskabel 230 Volt mit Schuko-Stecker

SB 501 – Batteriestartgerät für Wet-, Gel- und AGM-Batterien mit einer Ladespannung von 12 und 24 V

Neu

- ▶ Universell einsetzbares Gerät beim täglichen Einsatz für professionelle Anwender in Reparatur-, Karosserie- und Autowerkstätten
- ▶ Für alle Fahrzeugtypen mit 12 oder 24 Volt Batterien
- ▶ Mit 230 Volt Anschlusskabel mit Schuko-Stecker und für Zigarettenanzünder
- ▶ Für Benzin- und Dieselfahrzeuge bis 10 l Hubraum

- ▶ Einfache und ergonomische Handhabung
- ▶ Schützt die Fahrzeugelektronik vor Beschädigung beim Startvorgang
- ▶ Batterie-ladegerät für das Aufladen des internen Akkus integriert

- ▶ Direktes Aufladen des Startgeräts im Fahrzeuginneren über Anschlusskabel an Zigarettenanzünder

12V
24V

SB 501
statt € 375,00 zzgl. USt.
339,-
€ 403,41 inkl. USt.
Art.-Nr. 6851160

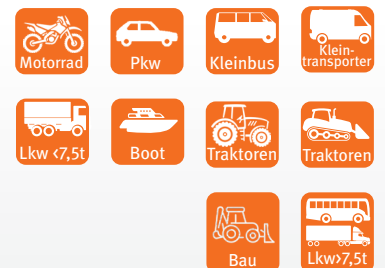

Technische Daten		SB 501
Artikel-Nr.		6851160
Startspannung	V	12 / 24
Startstrom	A	1000 / 600
Spitzenstartstrom	A	3000 / 2000
Schutzart		IP 20
Geeignet für Batterietypen		Wet, Gel, AGM
Elektrischer Anschluss	V/Hz	230 / ~50

Serienausstattung:
Amperemeter digital
Schutz gegen Überlastung
Schutz gegen Spannungsspitzen
Schutz der Fahrzeugelektronik
Ladekabel +/- mit Profi-Krokodilklemmen

MBC 550S / MBC 750 S – Professionelle, multifunktionale Batterielade-/startgeräte für Wet-, Gel- und AGM-Batterien mit einer Ladespannung von 12 und 24 Volt



- ▶ Geeignet für alle Kraftfahrzeuge von Motorrädern bis zu Sattelkraftfahrzeugen und Motorbooten.
- ▶ Herausragende Betriebssicherheit im Schnell- und Erhaltungsladebetrieb
- ▶ Mikroprozessorgesteuertes Gerät
- ▶ Automatische Lade-Zyklen mit bis zu zehn Lade- und Analyse-Phasen
- ▶ Drei programmierte und ein manueller Ladezyklus
- ▶ 100%-iger Schutz der Fahrzeugelektronik vor Spannungsspitzen beim Starten
- ▶ Bedienung des Schnellstarts auch über Fernstart möglich. Durch 1.800 mm Kabellänge zum Beispiel aus dem Fahrzeuginnenen

- ▶ Im Stützladebetrieb Verwendung als Netzgerät zur Erhaltung der Einstellungen der Fahrzeugelektronik bei ausgebauter Batterie (Memory Saver) – wichtige Funktion für moderne PKW, bei denen der Batteriewechsel nur im Stützladebetrieb durchgeführt werden darf, um die Einstellungen der elektronischen Geräte im Fahrzeug (Radiocode, Sitz- und Fahrerkomforteinstellungen, ...) zu erhalten



Einfache und übersichtliche Bedienung



- ▶ Modelle mit Fahrwerk
- ▶ Stützladebetrieb (Memory Saver)
- ▶ Regenerierungs- und Erhaltungsfunktion
- ▶ Schnellstart auch per Fernstart-Bedienung



MBC 550 S statt € 719,00 zzgl. USt.	MBC 750 S statt € 845,00 zzgl. USt.
669,-	789,-
€ 796,11 inkl. USt. Art.-Nr. 6850505	€ 938,91 inkl. USt. Art.-Nr. 6850510

Technische Daten		MBC 550 S		MBC 750 S	
		12	24	12	24
Ladespannung	V	12	24	12	24
Ladestrom	A	75	50	100	70
Ladekapazität	Ah	4 – 550		4 – 700	
Startleistung	A	300		450	
Spitzenleistung	A	400		650	
Leistung / Spannung*~50Hz	W/V	1.500 – 10.000 / 230		2.000 – 12.000 / 230	
Anzahl Betriebsarten		6		6	
Geeignet für Batterietypen		Wet, Gel, AGM		Wet, Gel, AGM	
Abmessungen (L x B x H) ca.	mm	380 x 310 x 980		380 x 310 x 950	
Gewicht ca.	kg	22		29,5	

Serienausstattung:

- Normale und schnelle Ladung
- Stützladebetrieb (Memory Saver)
- Stufenlose Auswahl des Ladestroms
- Digitalanzeige für Ladespannung und strom Amperemeter digital
- Anzeige des Batteriestatus
- Anzeige der Lade- und Startspannung
- LED-Signal bei falscher Polung, falscher Spannung oder Störung
- LED-Signal für Ladung und Ladungsende
- Schutz gegen Kurzschluss der Ladekabel
- Schutz gegen Kurzschluss bei falscher Polung
- Schutz gegen Überlastung
- Thermoschutzschalter mit Auto-Reset
- Ladekabel +/- mit Standard-Krokodilklemmen

Starthilfekabel

- ▶ Zuverlässige Starthilfe bei entladener Autobatterie
- ▶ Kunststoff-Ummantelung
- ▶ Ohne Überspannungsschutz
- ▶ Stromführendes Material aus kupferbeschichtetem Aluminium (CCA)
- ▶ Vollisolierte Polklemmen

Starthilfekabel 16 mm² statt € 12,90 zzgl. USt.	Starthilfekabel 25 mm² statt € 19,90 zzgl. USt.	Starthilfekabel 35 mm² statt € 29,90 zzgl. USt.
9,99	14,99	23,99
€ 11,89 inkl. USt. Art.-Nr. 6860000	€ 17,84 inkl. USt. Art.-Nr. 6860001	€ 28,55 inkl. USt. Art.-Nr. 6860002



Technische Daten		Starthilfekabel 16 mm ²	Starthilfekabel 25 mm ²	Starthilfekabel 35 mm ²
Kabellängen	m	2 x 3	2 x 3,5	2 x 4,5
Leitungsquerschnitt	mm ²	16	25	35
Strombelastung max.	A	220	350	480
Geeignet für Batterien	V	12/24	12/24	12/24
Geeignet für Motoren		Benzin	Benzin/Diesel	Benzin/Diesel
Gewicht ca. (Paar)	kg	1,8	2,2	2,5

Lieferumfang:

Kunststoff-Rundtasche mit Reißverschluss

Powerstations PPS – Perfekt für unterwegs, einfach in der Handhabung, jederzeit schnell einsetzbar

- ▶ Keine Abgase oder Lärm
- ▶ In Verbindung mit Solarpanels (Zubehör) autark nutzbar
- ▶ Verbauter Lithium-Eisenphosphat-Akku extrem langlebig, temperaturbeständig, nicht explosiv und weniger brennbar als herkömmliche Lithium-Ionen-Akkus
- ▶ Perfekt für unterwegs dank integriertem Tragegriff und geringem Gewicht
- ▶ Robuste Konstruktion, für den Outdooreinsatz geeignet
- ▶ LC-Display für einfache Bedienung und Anzeige
- ▶ Integrierte LED-Lampe auf der Rückseite
- ▶ Universell aufladbar durch Solarpanel (als Zubehör erhältlich), 12V- oder 230V-Ladegerät (im Lieferumfang)
- ▶ Intelligentes Laden dank USB-C Anschluss mit Power Delivery Funktion
- ▶ Integrierte Schnellladefunktion am USB-A und USB-C Ausgang
- ▶ Wireless Charging Funktion für Smartphones
- ▶ Angeschlossene Geräte durch intelligentes Batteriemanagementsystem geschützt
- ▶ Komplett wartungsfrei



	18W	90W	1.000W
PPS 600	28 x	5 x	-
PPS 1200	51 x	10 x	0,9 h
PPS 2000	102 x	20 x	1,8 h
PPS 2400	119 x	23 x	2,1 h



PPS 600

PPS 2000

BATTERIE-MANAGEMENT
Tiefentladung, Überspannung, Überladung, Kurzschluss, Übertemperatur, Untertemperatur, Schnellladefunktion der Power Station

PPS 600
statt € 429,00 zzgl. USt.
399,-
€ 474,81 inkl. USt.
Art.-Nr. 6770006

PPS 1200
statt € 749,00 zzgl. USt.
699,-
€ 831,81 inkl. USt.
Art.-Nr. 6770012

PPS 2000
statt € 1.165,00 zzgl. USt.
1.099,-
€ 1.307,81 inkl. USt.
Art.-Nr. 6770020

PPS 2400
statt € 1.475,00 zzgl. USt.
1.399,-
€ 1.664,81 inkl. USt.
Art.-Nr. 6770024

Modell		PPS 600	PPS 1200	PPS 2000	PPS 2400		
Ausgang AC Steckdose	kW	0,6	1,2	2	2,4		
Ausgang AC Steckdose ~ 50 Hz	V	2x 230	2x 230	5x 230	5x 230		
Ausgang DC		2 x DC5521, 5 A, 13,6 V, max. 100 W, 1 x Zigarettenanzünder 10 A, 12 V, max. 120 W					
Ausgang USB-C (USB-PD)		5 / 9 / 12 V DC, bis zu 3 A, max. 2 x 24 W					
Ausgang USB-A		5 / 9 / 12 V DC, bis zu 3 A, max. 2 x 24 W					
Ausgang Wireless	W	15					
Schutzklasse Steckdosen		IP 65					
Akku Kapazität	kWh	512	921	1.843	2.150		
Ladezyklen (bei Kapazität >80%)		>2.000					
Entladetemperatur	°C	-10 – +40					
Eingang AC	W	400	600	1.200			
Ladezeit bis 100% Batterie mit 230 V AC	h	1,2	1,5	1,8	1,7		
Eingang DC	V	12 (max. 100 W)					
Ladezeit bis 100% Batterie mit Autoadapter 12 V	h	5,1	9,2	18,4	21,5		
Ladezeit bis 100% Batterie mit Solarpanel	h	9 4,5 3	1x 100 W 2x 100 W 1x 100 W + 1x 200 W	15 8 4	1x 100 W 2x 100 W 1x 100 W + 1x 200 W	8 10	2x 200 W 2x 200 W
Laufzeit bei 100% Last	h	0,85	0,77	0,9			
Schallleistungspegel Lw	dB(A)	54					
Abmessungen (L x B x H) ca.	mm	279 x 193 x 181	340 x 236 x 215	430 x 275 x 300	430 x 275 x 300		
Gewicht	kg	8,5	12,9	20	25		

Faltbares und tragbares Solarpanel mit 100W / 200W Leistung

- ▶ Monokristallines Solarpanel wandelt Sonnenlicht in Strom um
- ▶ Hoher Wirkungsgrad von 23%
- ▶ Verstellbarer Ständer für optimale Absorption des Sonnenlichts
- ▶ Direkte Lademöglichkeit dank USB-A und USB-C Anschluss
- ▶ Der perfekte Begleiter für Outdoor-Reisen

100W
statt € 175,00 zzgl. USt.
169,-
€ 201,11 inkl. USt.
Art.-Nr. 6780000

200W
statt € 339,00 zzgl. USt.
319,-
€ 379,61 inkl. USt.
Art.-Nr. 6780001

Wählen Sie den geeigneten Stromerzeuger

- Die angegebenen Leistungen sind Richtwerte und können im Einzelfall nach oben oder unten differieren

Art der Verbraucher

► Ohmsche Verbraucher

- Diese bestehen aus einem oder mehreren Widerständen, d.h. elektrischen Komponenten die im wesentlichen Hitze oder Licht erzeugen.
Beispiele: Ofen, Glühbirne, Bügeleisen, Klimaanlage, Kaffeemaschine, Heizlüfter, Wasserkocher usw.

► Induktive Verbraucher

- Im Wesentlichen elektromagnetische Verbraucher d.h. elektrische Komponenten, die Elektromagnetismus erzeugen. Diese Geräte benötigen beim Anlauf unter Umständen eine vielfache Anlaufleistung.
Beispiele: Ventilatoren, Bohrmaschinen, Pumpen, Tischkreissägen, Handkreissägen, Elektroheizgeräte, Kompressoren, Betonmischer, Wasserpumpen, Flaschenrüttler, etc.

► Auslegung des Stromerzeugers

- Bei der Auslegung des Stromerzeugers sind je nach Art des Verbrauchers ggf. erhöhte Anlaufleistungen zu berücksichtigen und darauf zu achten, dass der Leistungsbedarf der Verbraucher die Dauerleistung des Stromerzeugers nicht überschreitet.
- Synchron Generatoren** sind kurzfristig um bis zu 3-fach (einige Modelle sogar 4-fach) überlastbar und daher besonders für induktive Verbraucher mit erhöhter Anlaufleistung geeignet.
- Inverter Generatoren** produzieren Strom mit reiner Sinuskurve und sind daher besonders für moderne Elektronik geeignet, wie Computer, Smart-TV's, usw.

Die Gerätenamen – so verstehen Sie die einzelnen Bezeichnungen:

PG	Power Generator
-I	Inverter
-D	Diesel
-E	Eco
-X	Isolationsüberwachung
-S	Schallgedämmtes Gehäuse
T	400 V
S	230 V
H	Für Hauseinspeisung geeignet
C	Mit Schnittstelle für Anschluss von Automatischem Trennschalter
E	E-Start
R	Handstart
A	AVR-Regelung*
-54	Schutzklasse IP 54

* AVR Automatische Spannungsregelung: Sorgt für eine konstante Stromspannung indem Spannungsspitzen oder -abfälle elektronisch minimiert werden. Die erzeugte Sinuswelle ist durch AVR so konstant, dass die meisten elektronischen Geräte betrieben werden können. Neueste Technik, wie z.B. in PCs oder Smart-TV's, ist allerdings äußerst empfindlich, sodass ein Inverter Stromerzeuger mit reiner Sinuswelle verwendet werden sollte.

Übersicht – Inverter Stromerzeuger

Typenbezeichnung	Artikelnummer	Dauerausgangsleistung (Wirkleistung) – kW	Dauerausgangsleistung (Scheinleistung) – kVA	Nennspannung – V	Faktor für kurzfristige Anlaufleistung	Anlaufleistung – kW		
PG-I 8 SR	6706108	0,7	0,8	230	1	0,7	–	Top Preis/Leistung
PG-I 12 SR	6706112	1,0	1,1	230	1	1,0	–	Top Preis/Leistung
PG-I 20 SR	6706120	1,7	1,8	230	1	1,7	–	Top Preis/Leistung
PG-I 35 SE	6706135	2,8	3,1	230	1	2,8	–	Top Preis/Leistung
PG-I 40 S	6706400	3,5	3,7	230	1	3,5	–	Top Preis/Leistung
PG-I 42 SE	6706420	3,5	3,9	230	1	3,5	–	Top Preis/Leistung
PG-I 80 SE	6706800	7,0	7,7	230	1	7,0	–	Top Preis/Leistung
PG-I 21 SR-S	6707121	1,8	1,8	230	1	1,8	–	Top Preis/Leistung
PG-I 28 SE-S	6707128	2,5	2,5	230	1	2,5	–	Top Preis/Leistung
PG-I 40 SE-S HC	6707140	3,5	3,5	230	1	3,5	Hauseinspeisung geeignet	Top Preis/Leistung
PG-I 55 SE-S HC	6707155	5,0	5,0	230	1	5,0	Hauseinspeisung geeignet	Top Preis/Leistung
PG-I 35 SR	6707235	3,2	3,2	230	1	3,2	–	Top Preis/Leistung
PG-I 41 SE HC	6707241	3,6	3,6	230	1	3,6	Hauseinspeisung geeignet	Top Preis/Leistung
PG-I 80 SE HC	6707280	7,2	7,2	230	1	7,2	Hauseinspeisung geeignet	Top Preis/Leistung

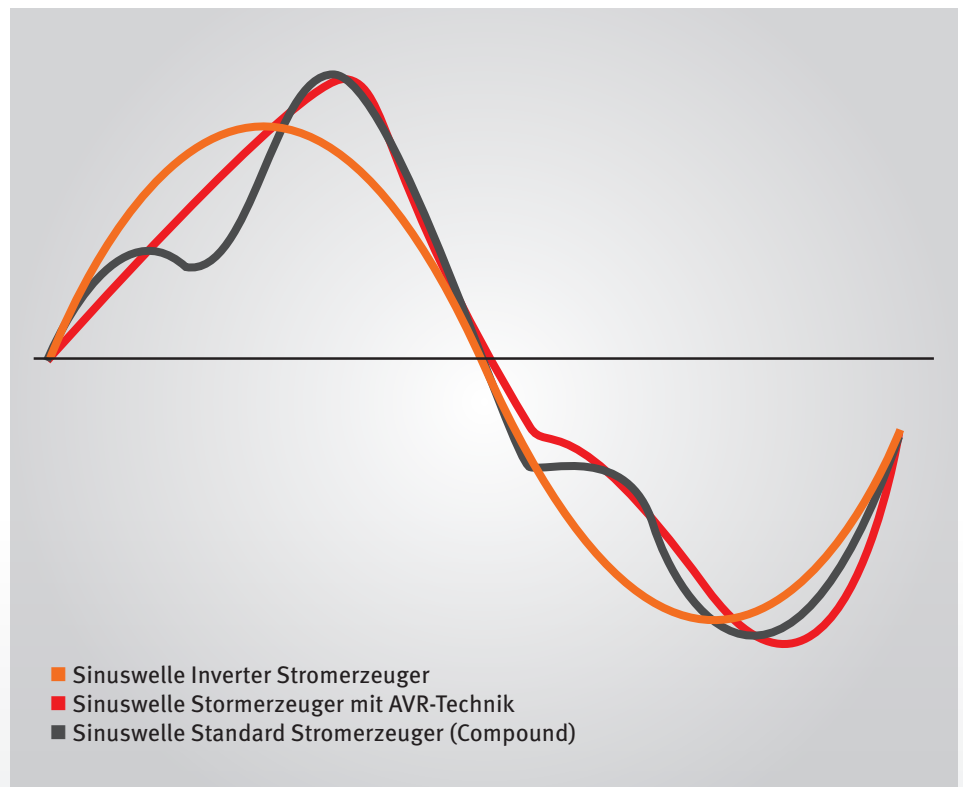

- Sinuswelle Inverter Stromerzeuger
- Sinuswelle Stromerzeuger mit AVR-Technik
- Sinuswelle Standard Stromerzeuger (Compound)

Nicht alle aufgeführten Modelle sind in diesem Aktionsprospekt enthalten.
Weitere Modelle finden Sie unter www.stuermer-maschinen.de

Übersicht Benzin-/Diesel-Stromerzeuger und Zapfwellengeneratoren

Typenbezeichnung	Artikelnummer	Dauerausgangsleistung (Wirkleistung) COP 230V – kW	Dauerausgangsleistung (Scheinleistung) COP 230 V – kVA	Dauerausgangsleistung (Wirkleistung) COP 400 V – kW	Dauerausgangsleistung (Scheinleistung) COP 400 V – kVA	Nennspannung – V	Spannungsregelung AVR – Y/N	Faktor für kurzfristige Anlaufleistung	Anlaufleistung – 230 Volt – kW	Anlaufleistung – 400 Volt – kW		
Benzin Synchron-Stromerzeuger												
PG-E 60 SEA	6706060	5,0	5,5	–	–	230	Y	3	15	–	–	Top Preis/Leistung
PG-E 80 TEA H	6706080	2,3	2,5	6,5	7,8	230/400	Y	3	6,9	19,5	Hauseinspeisung geeignet	Top Preis/Leistung
PG-E 90 SEA	6706090	7,5	8,3	–	–	230	Y	3	22,5	–	–	Top Preis/Leistung
PG-E 100 TEA H	6706100	3,5	3,8	10,0	12,0	230/400	Y	3	10,35	30	Hauseinspeisung geeignet	Top Preis/Leistung
PG 400 SR	6700041	2,6	3,1	–	–	230	Y	3	7,8	–	–	Made in Europe
PG 400 SRA	6701041	2,6	3,1	–	–	230	Y	3	7,8	–	–	Made in Europe
PG 500 SRA	6701051	3,9	4,2	–	–	230	Y	3	11,7	–	–	Made in Europe
PG 800 SRA	6701081	5,5	5,1	–	–	230	Y	3	16,5	–	–	Made in Europe
PG 500 TRA	6701053	3,2	3,5	4,3	5,4	230/400	Y	3	9,45	12,9	–	Made in Europe
PG 800 TRA	6701083	3,2	3,7	5,6	7,0	230/400	Y	3	9,45	16,8	–	Made in Europe
PG 500 X-SEA	6702051	4,0	4,8	–	–	230	Y	3	12	–	Mit Isolationsüberwachung	Made in Europe
PG 500 X-TEA	6702053	3,2	3,5	4,3	5,4	230/400	Y	3	9,6	12,9	Mit Isolationsüberwachung	Made in Europe
PG 800 X-TEA	6702083	3,3	3,7	5,6	7,0	230/400	Y	3	9,9	16,8	Mit Isolationsüberwachung	Made in Europe
PG 800 TEA HC	6702085	3,3	3,7	5,6	6,6	230/400	Y	3	9,9	16,8	Hauseinspeisung geeignet	Made in Europe
PG 1200 TEA HC	6702125	4,5	5,0	9,5	11,8	230/400	Y	3	13,5	28,5	Hauseinspeisung geeignet	Made in Europe
PG 800 X-TEA-54	6703083	3,6	4,0	5,4	6,8	230/400	Y	4	14,4	21,6	Mit Isolationsüberwachung	Made in Europe
Diesel Synchron-Stromerzeuger												
PG-D 600 X-TEA	6704063	2,7	3,0	4,5	5,6	230/400	Y	3	8,1	13,5	Mit Isolationsüberwachung	Made in Europe
PG-D 450 SR	6705041	3,0	3,3	–	–	230	N	3	9	–	–	Made in Europe
PG-D 450 TR	6705043	2,1	2,3	3,2	4,0	230/400	N	3	6,3	9,6	–	Made in Europe
PG-D 650 SR	6705061	4,4	4,9	–	–	230	N	3	13,2	0	–	Made in Europe
PG-D 600 TR	6705063	3,2	3,5	4,5	5,7	230/400	N	3	9,45	13,5	–	Made in Europe
PG-D 60 TEA-S HC	6731060	4,3	5,4	5,0	6,3	230/400	Y	3	12,9	15	Hauseinspeisung geeignet	Top Preis/Leistung
PG-D 80 TEA-S HC	6731080	6,0	7,5	7,0	8,8	230/400	Y	3	18	21	Hauseinspeisung geeignet	Top Preis/Leistung
PG-D 90 TEA-S HC	6731090	6,8	8,5	8,0	10,0	230/400	Y	3	20,4	24	Hauseinspeisung geeignet	Top Preis/Leistung
PG-D 130 TEA-S HC	6731130	10,2	12,8	12,0	15,0	230/400	Y	3	30,6	36	Hauseinspeisung geeignet	Top Preis/Leistung
Neu PG-D 230 TEA-S HC	6740123	4,8	6,0	16	20	230/400	Y	3	14,4	48	Hauseinspeisung geeignet	Top Preis/Leistung
Neu PG-D 410 TEA-S HC	6740141	9,0	11,4	30	38	230/400	Y	3	27	90	Hauseinspeisung geeignet	Top Preis/Leistung
Neu PG-D 630 TEA-S HC	6740163	13,5	16,8	45	56	230/400	Y	3	40,5	135	Hauseinspeisung geeignet	Top Preis/Leistung
PG-D 650 SE	6705071	4,4	4,8	–	–	230	N	3	13,2	–	–	Made in Europe
PG-D 600 TE	6705073	2,4	3,0	4,5	5,6	230/400	N	3	7,2	13,5	–	Made in Europe
Zapfwellengeneratoren												
PTO 18 TA	6710015	7,2	7,2	14,4	18,0	230/400	Y	3	21,6	43,2	–	Made in Europe
PTO 27 TA	6710022	10,8	10,8	21,6	27,0	230/400	Y	3	32,4	64,8	–	Made in Europe
PTO 38 TA	6710031	15,2	15,2	30,4	38,0	230/400	Y	3	45,6	91,2	–	Made in Europe

PG-I-Serie – Trag- und fahrbare Inverter-Stromerzeuger

- ▶ Invertertechnik für konstante Leistung
- ▶ Zuverlässiger Stromerzeuger für Heim und Garten, Camping, Wohnwagen, Boote, Computer und andere empfindliche elektronische Geräte
- ▶ Im Eco Modus regelt der Stromerzeuger die Drehzahl je nach Stromverbrauch: dadurch reduziert sich der Spritverbrauch und die Lärmemission
- ▶ Choke für problemlosen Kaltstart
- ▶ Kontrollleuchten für Ausgangsspannung, Überlastung und Ölmenge
- ▶ Überlastschutz durch Thermoschutzschalter
- ▶ Ölmengeabschaltung mit Warnlampe

PG-I 35 SE

- ▶ Elektrostart



PG-I 8 SR



- 1) Kontrollleuchten
- 2) Schuko Steckdose 230V
- 3) ECO-Modus Ein/Aus
- 4) Motor Ein/Aus
- 5) Schutzschalter
- 6) DC 12V Steckdose mit Schutzschalter 4A
- 7) Erdung

PG-I 12 SR



- 1) Kontrollleuchten
- 2) Schuko Steckdose 230V
- 3) ECO-Modus Ein/Aus
- 4) Motor Ein/Aus
- 5) Schutzschalter
- 6) DC 12V Steckdose mit Schutzschalter 4A
- 7) Erdung

PG-I 20 SR



- 1) Kontrollleuchten
- 2) 2 x Schuko Steckdose 230V
- 3) ECO-Modus Ein/Aus
- 4) Motor Ein/Aus
- 5) Schutzschalter
- 6) DC 12V Steckdose mit Schutzschalter 5A
- 7) Erdung

PG-I 35 SE



Fahrwerk mit vier Rädern



- 1) Kontrollleuchten
- 2) 2 x Schuko Steckdose 230V
- 3) ECO-Modus Ein/Aus
- 4) Motor Ein/Aus und E-Start
- 5) Schutzschalter
- 6) DC 12V Steckdose mit Schutzschalter 5A
- 7) Erdung

PG-I 8 SR

statt € 319,00 zzgl. USt.

269,-

€ 320,11 inkl. USt.

Art.-Nr. 6706108

PG-I 12 SR

statt € 399,00 zzgl. USt.

349,-

€ 415,31 inkl. USt.

Art.-Nr. 6706112

PG-I 20 SR

statt € 559,00 zzgl. USt.

469,-

€ 558,11 inkl. USt.

Art.-Nr. 6706120

PG-I 35 SE

statt € 949,00 zzgl. USt.

829,-

€ 986,51 inkl. USt.

Art.-Nr. 6706135

Technische Daten		PG-I 8 SR	PG-I 12 SR	PG-I 20 SR	PG-I 35 SE
Spannung	V	230	230	230	230
Zeitlich begrenzte Ausgangsleistung (Scheinleistung)	kVA	0,8	1,1	1,8	3,1
Zeitlich begrenzte Ausgangsleistung (Wirkleistung)	kW	0,8	1,1	1,8	3,1
Dauerausgangsleistung (Scheinleistung)	kVA	0,7	1	1,7	2,8
Dauerausgangsleistung (Wirkleistung)	kW	0,7	1	1,7	2,8
Kraftstoff		Benzin	Benzin	Benzin	Benzin
Anlasser		Handstart	Handstart	Handstart	Hand- und E-Start
Laufzeit bei 50% Last / 100% Last	h	6,1 / 4,1	6,6 / 4,4	5,7 / 3,8	6,1 / 4,1
Fassungsvermögen Tank	l	2,1	3	4,1	7,5
Schalldruck L _p / Schalleistung L _W	dB(A)	67 / 93	70 / 93	70 / 93	73 / 96
Schutzklasse Generator		IP23M	IP23M	IP23M	IP23M
Schutzklasse Steckdosen		IP54	IP54	IP54	IP54
Abmessungen (L x B x H) ca.	mm	395 x 209 x 355	448 x 236 x 392	525 x 282 x 457	614 x 341 x 506
Gewicht ca.	kg	9	12,1	18,5	37,5

PG-I-Serie – Trag- und fahrbare Inverter-Stromerzeuger

- ▶ Zuverlässiger Stromerzeuger für Heim und Garten, Camping, Wohnwagen, Boote, Computer und andere empfindliche elektronische Geräte
- ▶ Invertertechnik für konstante Leistungsabgabe
- ▶ Kontrollleuchten für Ausgangsspannung, Überlastung und Ölmenge
- ▶ Anschlüsse und Bedienelemente übersichtlich angeordnet
- ▶ Leistungsabhängige stufenlose Drehzahl-regulierung sorgt für niedrigen Geräuschpegel
- ▶ Choke für problemlosen Kaltstart
- ▶ Überlastschutz durch Thermoschutzschalter
- ▶ Ölmengeabschaltung mit Warnlampe
- ▶ Geringer Spritverbrauch im Eco-Modus
- ▶ Elektrostart für bequemes Starten auf Knopfdruck

PG-I 40 S



- 1) Kontrollleuchten
- 2) 2 x Schuko Steckdose 230V
- 3) Benzinhahn Ein/Aus
- 4) Motor Ein/Aus
- 5) Schutzschalter 8A DC
- 6) Elektrischer Startschalter
- 7) Choke
- 8) DC 12V Steckdose mit Schutzschalter 8A
- 9) 5V USB-Ladeanschluss
- 10) Erdung

PG-I 42 SE



- 1) Kontrollleuchten
- 2) 2 x Schuko Steckdose 230V
- 3) Handstart
- 4) Motor Ein/Aus und E-Start
- 5) ECO-Modus Ein/Aus
- 6) DC 12V Steckdose mit Schutzschalter
- 7) Schutzschalter 9A DC
- 8) Erdung

PG-I 80 SE



Fahrwerk mit vier Rädern



- 1) Kontrollleuchten
- 2) 2 x Schuko Steckdose 230V
- 3) Drehschalter für Choke
- 4) Motor Ein/Aus und E-Start
- 5) ECO-Modus Ein/Aus
- 6) DC 12V Steckdose mit Schutzschalter
- 7) Schutzschalter 9A DC
- 8) Erdung
- 9) CEE Steckdose 230V
- 10) 5V USB Steckplatz
- 11) Hauptschalter

PG-I 40 S

statt € 899,00 zzgl. USt.

799,-

€ 950,81 inkl. USt.

Art.-Nr. 6706400

PG-I 42 SE

statt € 699,00 zzgl. USt.

549,-

€ 653,31 inkl. USt.

Art.-Nr. 6706420

PG-I 80 SE

statt € 2.199,00 zzgl. USt.

1.899,-

€ 2.259,81 inkl. USt.

Art.-Nr. 6706800

Technische Daten		PG-I 40 S	PG-I 42 SE	PG-I 80 SE
Spannung	V	230 (± 3%)	230 (± 4%)	230 (± 4%)
Zeitlich begrenzte Ausgangsleistung (Scheinleistung)	kVA	4,07	4,51	8,25
Zeitlich begrenzte Ausgangsleistung (Wirkleistung)	kW	3,7	4,1	7,5
Dauerausgangsleistung (Scheinleistung)	kVA	3,85	3,85	7,7
Dauerausgangsleistung (Wirkleistung)	kW	3,5	3,5	7,0
Kraftstoff		Benzin	Benzin	Benzin
Anlasser		Handstart / E-Start	Hand- und E-Start	Hand- und E-Start
Laufzeit bei 50% Last / 100% Last	h	13 / 5	9 / 5	26 / 10,5
Fassungsvermögen Tank	l	12	15	25
Schalldruck L _p / Schalleistung L _w	dB(A)	70 / 90	76 / 96	74 / 94
Schutzklasse Steckdosen		IP 44	IP 44	IP 44
Schutzklasse Generator		IP 23M	IP 23M	IP 23M
Abmessungen (L x B x H) ca.	mm	690 x 460 x 495	557 x 464 x 478	730 x 610 x 730
Gewicht ca.	kg	57	42	105

PG-I-Serie – Trag- und fahrbare Inverter-Stromerzeuger

- ▶ Liefert Strom mit reiner Sinuswelle für bedenkenlose Verwendung von Geräten mit empfindlicher Elektronik, wie z.B. PCs
- ▶ Moderne Invertertechnik mit konstanter Leistungsabgabe
- ▶ Geräuscharmer, sparsamer Betrieb und leistungsabhängige, stufenlose Drehzahlregulierung
- ▶ Choke für problemlosen Kaltstart
- ▶ Geschlossene Bauweise zur besseren

Lärmdämmung und Schutz vor groben Schmutz und Stößen

PG-I 28 SE-S

- ▶ Elektrostart für bequemes Starten auf Knopfdruck

PG-I 40 SE-S HC

- ▶ Elektrostart für bequemes Starten auf Knopfdruck
- ▶ Mit Fahrwerk und Transportgriff

▶ Für die Hauseinspeisung mit manuellem und automatischen Netztrennschalter geeignet

PG-I 55 SE-S HC

- ▶ Mit Transportgriff
- ▶ Für die Hauseinspeisung mit manuellem und automatischen Netztrennschalter geeignet
- ▶ Elektrostart

PG-I 21 SR-S



- 1) Schuko Steckdose 230V
- 2) DC 12V Steckdose; 8,3A
- 3) Schutzschalter
- 4) ECO-Modus An/Aus
- 5) Kontrollleuchten
- 6) Digitale Anzeige für Ausgangsspannung, Frequenz und Betriebsdauer
- 7) Anschluss für Parallelbox (derzeit nicht im Zubehör verfügbar)

PG-I 28 SE-S



- 1) 2 x Schuko Steckdose 230V
- 2) DC 12V Steckdose; 8,3A
- 3) Schutzschalter
- 4) ECO-Modus An/Aus
- 5) Kontrollleuchten
- 6) Digitale Anzeige für Ausgangsspannung, Frequenz und Betriebsdauer
- 7) Knopf für E-Start
- 8) Erdung

PG-I 40 SE-S HC



- 1) 2 x Schuko Steckdose 230V
- 2) DC 12V Steckdose; 8,3A
- 3) Schutzschalter
- 4) ECO-Modus An/Aus
- 5) Kontrollleuchten
- 6) Digitale Anzeige für Ausgangsspannung, Frequenz und Betriebsdauer
- 7) Anschluss für Parallelbox (derzeit nicht im Zubehör verfügbar)
- 8) Schnittstelle für Automatischen Trennschalter
- 9) Schalter für Stromkreis-Unterbrechung
- 10) Erdung

PG-I 55 SE-S HC



- 1) Schuko Steckdose 230V
- 2) DC 12V Steckdose; 8,3A
- 3) Schutzschalter
- 4) ECO-Modus An/Aus
- 5) Kontrollleuchten
- 6) Digitale Anzeige für Ausgangsspannung, Frequenz und Betriebsdauer
- 7) Anschluss für Parallelbox (derzeit nicht verfügbar)
- 8) Schnittstelle für Automatischen Trennschalter
- 9) Schalter für Stromkreis-Unterbrechung
- 10) Erdung
- 11) 230V 32A CEE

PG-I 21 SR-S

statt € 459,00 zzgl. USt.

399,-

€ 474,81 inkl. USt.

Art.-Nr. 6707121

PG-I 28 SE-S

statt € 585,00 zzgl. USt.

499,-

€ 593,81 inkl. USt.

Art.-Nr. 6707128

PG-I 40 SE-S HC

statt € 829,00 zzgl. USt.

699,-

€ 831,81 inkl. USt.

Art.-Nr. 6707140

PG-I 55 SE-S HC

statt € 1.049,00 zzgl. USt.

899,-

€ 1.069,81 inkl. USt.

Art.-Nr. 6707155

Technische Daten		PG-I 21 SR-S	PG-I 28 SE-S	PG-I 40 SE-S HC	PG-I 55 SE-S HC
Spannung	V	230	230	230	230
Zeitlich begrenzte Ausgangsleistung (Scheinleistung)	kVA	2	2,8	4	5,5
Zeitlich begrenzte Ausgangsleistung (Wirkleistung)	kW	2	2,8	4	5,5
Dauerausgangsleistung (Scheinleistung)	kVA	1,8	2,5	3,5	5
Dauerausgangsleistung (Wirkleistung)	kW	1,8	2,5	3,5	5
Kraftstoff		Benzin	Benzin	Benzin	Benzin
Anlasser		Handstart	Handstart / E-Start	Handstart / E-Start	Handstart / E-Start
Laufzeit bei 50% / 100% Last	h	8 / 4	9 / 4,5	10 / 5	8 / 4
Fassungsvermögen Tank	l	4	6	12	11
Schalldruckpegel Lp	dB(A)	67	73	71	73
Schalleistungspegel Lw	dB(A)	87	93,3	91	94,8
Schutzklasse Generator / Steckdosen		IP23M / IP44	IP23M / IP44	IP23M / IP44	IP23M / IP44
Abmessungen (L x B x H) ca.	mm	480 x 285 x 460	545 x 340 x 530	595 x 440 x 515	590 x 390 x 547
Gewicht ca.	kg	18	20,5	38,5	39

PG-I 35 SR

- ▶ Kontrollleuchten für Ausgangsspannung, Überlastung und Ölmenge

PG-I 41 SE HC

- ▶ Elektrostart für bequemes Starten auf Knopfdruck
- ▶ Mit Fahrwerk und Transportgriff
- ▶ Für die Hauseinspeisung mit manuellem und automatischen Netztrennschalter geeignet

PG-I 80 SE HC

- ▶ Mit Fahrwerk und Transportgriff
- ▶ Für die Hauseinspeisung mit manuellem und automatischen Netztrennschalter geeignet
- ▶ Entspricht nicht der Geräuschnorm 2000/14/EG, ohne Lärmschutzmaßnahmen nicht für den Betrieb im Freien zugelassen
- ▶ Elektrostart für bequemes Starten auf Knopfdruck

PG-I 35 SR



- 1) 2 x Schuko Steckdose 230V
- 2) DC 12V Steckdose; 8,3A
- 3) Schutzschalter
- 4) Kontrollleuchten
- 5) An/Aus Schalter für Motor
- 6) Digitale Anzeige für Ausgangsspannung, Frequenz und Betriebsdauer
- 7) Erdung

PG-I 41 SE HC



- 1) 2 x Schuko Steckdose 230V
- 2) DC 12V Steckdose; 8,3A
- 3) Schutzschalter
- 4) Schnittstelle für Automatischen Trennschalter
- 5) Kontrollleuchten
- 6) Digitale Anzeige für Ausgangsspannung, Frequenz und Betriebsdauer
- 7) Anschluss für Parallelbox (derzeit nicht im Zubehör verfügbar)
- 8) ECO-Modus An/Aus
- 9) Drehschalter für Motor / E-Start
- 10) Erdung

PG-I 80 SE HC



- 1) Schuko Steckdose 230V
- 2) DC 12V Steckdose; 8,3A
- 3) Schutzschalter
- 4) Schnittstelle für Automatischen Trennschalter
- 5) Kontrollleuchten
- 6) Digitale Anzeige für Ausgangsspannung, Frequenz und Betriebsdauer
- 7) ECO-Modus An/Aus
- 8) 230V 32A CEE
- 9) Erdung
- 10) Schalter für Stromkreis-Unterbrechung

PG-I 35 SR
statt € 375,00 zzgl. USt.
329,-
€ 391,51 inkl. USt.
Art.-Nr. 6707235

PG-I 41 SE HC
statt € 649,00 zzgl. USt.
569,-
€ 677,11 inkl. USt.
Art.-Nr. 6707241

PG-I 80 SE HC
statt € 1.069,00 zzgl. USt.
899,-
€ 1.069,81 inkl. USt.
Art.-Nr. 6707280

Technische Daten		PG-I 35 SR	PG-I 41 SE HC	PG-I 80 SE HC
Spannung	V	230	230	230
Zeitlich begrenzte Ausgangsleistung (Scheinleistung)	kVA	3,5	4	8
Zeitlich begrenzte Ausgangsleistung (Wirkleistung)	kW	3,5	4	8
Dauerausgangsleistung (Scheinleistung)	kVA	3,2	3,6	7,2
Dauerausgangsleistung (Wirkleistung)	kW	3,2	3,6	7,2
Kraftstoff		Benzin	Benzin	Benzin
Anlasser		Handstart	Handstart / E-Start	Handstart / E-Start
Laufzeit bei 50%/100% Last	h	6/3	10/5	8/4
Fassungsvermögen Tank	l	7	12,5	20
Schalldruckpegel Lp	dB(A)	73	77	77
Schallleistungspegel Lw	dB(A)	96	97	97
Schutzklasse Generator/Steckdosen		IP23M / IP44	IP23M / IP44	IP23M / IP44
Abmessungen (L x B x H) ca.	mm	432 x 345 x 460	533 x 416 x 423	595 x 500 x 553
Gewicht ca.	kg	25	35,5	65

Zubehör	Art.-Nr.	€ zzgl. USt.
Automatischer Trennschalter	6707199	199,00



PG-E-Serie – Synchron-Stromerzeuger für den anspruchsvollen Privatanwender und den Semiprofi

- ▶ Alle Generatoren mit Kupferwicklungen
- ▶ Kurzeitige Leistung bis zum 3-fachen der Nennleistung
- ▶ Automatische Spannungsregelung AVR
- ▶ Überlastschutz durch Thermoschutzschalter
- ▶ Ölmangelabschaltung mit Warnlampe
- ▶ 3 in 1 Display für Spannung, Frequenz und Betriebsstunden
- ▶ Lange Laufzeit durch großen Tank
- ▶ Tank mit Füllstandsanzeige
- ▶ Anschlüsse ergonomisch günstig an der Stirnseite
- ▶ Ausgestattet mit Radsatz und stabilem Klappgriff

PG-E 80 TEA H und PG-E 100 TEA H
▶ für die Hauseinspeisung mit manuellem Netztrennschalter geeignet

<h3>PG-E 60 SEA</h3>   <ol style="list-style-type: none"> 1) 2 x Schuko Steckdosen 230V 2) 230 V CEE 32A 3) Kontrollleuchten für Ölstand 4) Digitale Anzeige für Ausgangsspannung, Frequenz und Betriebsstunden 5) Ein-/Aus- und Start- Schalter für den Motor 6) Sicherungs-Schalter 7) Erdung 	<h3>PG-E 80 TEA H</h3>   <ol style="list-style-type: none"> 1) 2 x Schuko Steckdosen 230V 2) 400 V-Verbraucher-Anschluss 3) Kontrollleuchten für Ölstand 4) Digitale Anzeige für Ausgangsspannung, Frequenz und Betriebsstunden 5) Ein-/Aus- und Start- Schalter für den Motor 6) Sicherungs-Schalter 7) Erdung 	<h3>PG-E 90 SEA</h3>   <ol style="list-style-type: none"> 1) 2 x Schuko Steckdosen 230V 2) 230 V CEE 32A 3) Kontrollleuchten für Ölstand 4) Digitale Anzeige für Ausgangsspannung, Frequenz und Betriebsstunden 5) Ein-/Aus- und Start- Schalter für den Motor 6) Sicherungs-Schalter 7) Erdung 	<h3>PG-E 100 TEA H</h3>   <ol style="list-style-type: none"> 1) 2 x Schuko Steckdose 230V 2) 400 V CEE 16A 3) Kontrollleuchten für Ölstand 4) Betriebslampe 5) Digitale Anzeige für Ausgangsspannung, Frequenz und Betriebsstunden 6) Ein-/Aus- und Start- Schalter für den Motor 7) Sicherungs-Schalter 8) Choke 9) Erdung
---	---	---	---

PG-E 60 SEA
statt € 869,00 zzgl. USt.
749,-
€ 891,31 inkl. USt.
Art.-Nr. 6706060

PG-E 80 TEA H
statt € 999,00 zzgl. USt.
879,-
€ 1.046,01 inkl. USt.
Art.-Nr. 6706080

PG-E 90 SEA
statt € 1.029,00 zzgl. USt.
889,-
€ 1.057,91 inkl. USt.
Art.-Nr. 6706090

PG-E 100 TEA H
statt € 2.599,00 zzgl. USt.
2.249,-
€ 2.676,31 inkl. USt.
Art.-Nr. 6706100

Technische Daten		PG-E 60 SEA	PG-E 80 TEA H	PG-E 90 SEA	PG-E 100 TEA H
Spannung	V	230	230 / 400	230	230 / 400
Zeitlich begrenzte Ausgangsleistung (Scheinleistung)	kVA	6,05	2,75/ 8,4	8,8	4,05 / 13,2
Zeitlich begrenzte Ausgangsleistung (Wirkleistung)	kW	5,5	2,5 / 7,0	8,0	3,68 / 11
Dauerausgangsleistung (Scheinleistung)	kVA	5,5	2,53 / 7,8	8,25	3,79 / 12
Dauerausgangsleistung (Wirkleistung)	kW	5,0	2,3 / 6,5	7,5	3,45 / 10
Kraftstoff		Benzin	Benzin	Benzin	Benzin
Anlasser		E-Start/Handstart	E-Start/Handstart	E-Start/Handstart	E-Start
Schieflast	%	-	25	-	25
Laufzeit bei 50% Last	h	16	13	12	10
Laufzeit bei 100% Last	h	8,2	8,5	8	8
Fassungsvermögen Tank	l	25	25	25	45
Schalldruck Lp Schalleistungspegel Lw	dB(A)	76 / 96	76 / 96	75 / 97	79 / 99
Schutzklasse Generator/ Steckdosen		IP 23 / IP 44	IP 23 / IP 44	IP 23M / IP 44	IP 23 / IP 44
Abmessungen (L x B x H) ca.	mm	700 x 526 x 580	700 x 526 x 580	700 x 526 x 580	730 x 600 x 910
Gewicht ca.	kg	81	88	97	170

Serie PG – Leistungsstarke und robuste Synchron-Stromerzeuger, einfach in der Handhabung, jederzeit schnell einsetzbar. Besonders geeignet für schwer anlaufende Maschinen und Elektrowerkzeuge

PG 400 SR

- ▶ Profi Stromerzeuger in Standard-Ausführung
- ▶ Höchste Zuverlässigkeit und Effizienz
- ▶ Generatoren kondensatorgeregelt
- ▶ Anschlüsse ergonomisch günstig an der Stirnseite
- ▶ Überlastschutz durch Thermoschutzschalter
- ▶ Ölmangelabschaltung
- ▶ Kurzzeitige Leistung bis zum 3-fachen der Nennleistung

PG 400 SRA, PG 500 SRA und PG 800 SRA

- ▶ Lange Laufzeiten durch 11l Großtank
- ▶ Elektronische Spannungsregelung AVR
- ▶ Spritz- und Schlagschutz durch Verkleidungsbleche
- ▶ Anschlüsse ergonomisch günstig an der Stirnseite
- ▶ Überlastschutz durch Thermoschutzschalter
- ▶ Ölmangelabschaltung
- ▶ Kurzzeitige Leistung bis zum 3-fachen der Nennleistung



HONDA
inside.



- 2 x Schuko Steckdose 230V

PG 400 SR



- 2 x Schuko Steckdose 230V

PG 400 SRA



- Schuko Steckdose 230V
- 230 V 16A

PG 500 SRA



- Schuko Steckdose 230V
- 230 V CCE 32A

PG 800 SRA



Standard-Radsatz Radsatz mit Klappgriffen

Zubehör	Art.-Nr.	€ zzgl. USt.
Standard-Radsatz	6709900	129,00
Radsatz mit Klappgriffen	6709901	265,00

PG 400 SR
statt € 869,00 zzgl. USt.
779,-
€ 927,01 inkl. USt.
Art.-Nr. 6700041

PG 400 SRA
statt € 1.319,00 zzgl. USt.
1.169,-
€ 1.391,11 inkl. USt.
Art.-Nr. 6701041

PG 500 SRA
statt € 1.649,00 zzgl. USt.
1.449,-
€ 1.724,31 inkl. USt.
Art.-Nr. 6701051

PG 800 SRA
statt € 1.899,00 zzgl. USt.
1.679,-
€ 1.998,01 inkl. USt.
Art.-Nr. 6701081

Technische Daten		PG 400 SR	PG 400 SRA	PG 500 SRA	PG 800 SRA
Spannung	V	230	230	230	230
Zeitlich begrenzte Ausgangsleistung (Scheinleistung)	kVA	3,4	3,4	5,1	7,2
Zeitlich begrenzte Ausgangsleistung (Wirkleistung)	kW	3,1	3,1	4,6	6,4
Dauerausgangsleistung (Scheinleistung)	kVA	2,9	2,9	4,2	6,0
Dauerausgangsleistung (Wirkleistung)	kW	2,6	2,6	3,9	5,5
Kraftstoff		Benzin	Benzin	Benzin	Benzin
Anlasser		Handstart	Handstart	Handstart	Handstart
Verbrauch bei 75% Last	l/Std.	1,1	1,1	1,6	2,2
Fassungsvermögen Tank	l	3,1	11	11	11
Schalldruck L _p	dB(A)	71	69	71	72
Schalleistung L _W	dB(A)	96	95	97	97
Schutzklasse Generator		IP 23	IP 23	IP 23	IP 23
Schutzklasse Steckdosen		IP 54	IP 54	IP 44	IP 44
Abmessungen (L x B x H) ca.	mm	640 x 458 x 400	623 x 409 x 500	729 x 500 x 536	729 x 500 x 536
Gewicht ca.	kg	38	43	61	73

PG-Serie – Profi-Synchron-Stromerzeuger geeignet für den anspruchsvollen Anwender und den gewerblichen Dauereinsatz. Besonders geeignet für schwer anlaufende Maschinen und Elektrowerkzeuge

230V
400V



- ▶ Lange Laufzeiten durch Großtank 11 und 18 l
- ▶ Anschlüsse ergonomisch günstig an der Stirnseite
- ▶ Elektronische Spannungsregelung AVR
- ▶ Spritz- und Schlagschutz durch Verkleidungsbleche
- ▶ Ölmangelabschaltung
- ▶ Thermo-Magnetschutzschalter schützt gegen Überlastung und Kurzschluss durch defekte Verbraucher oder Leitungen

- PG TRA**
- ▶ Kurzzeitige Leistung bis zum 3-fachen der Nennleistung
 - ▶ Universell einsetzbar für 230V und 400V Verbraucher

- PG X-TEA**
- ▶ Bedienpanel mit Voltmeter und Betriebsstundenzähler
 - ▶ Sicherer Personenschutz durch Isolationsüberwachung (Gerät muss nicht geerdet werden)
 - ▶ Hoher Komfort durch E-Start



PG 800 TRA



PG 800 X-TEA

HONDA
inside.



Standard-Radsatz Radsatz mit Klappgriffen

Zubehör	Art.-Nr.	€ zzgl. USt.
Standard-Radsatz	6709900	129,00
Radsatz mit Klappgriffen	6709901	265,00

PG 500 TRA
statt € 1.969,00 zzgl. USt.
1.749,-
€ 2.081,31 inkl. USt.
Art.-Nr. 6701053

PG 800 TRA
statt € 2.139,00 zzgl. USt.
1.899,-
€ 2.259,81 inkl. USt.
Art.-Nr. 6701083

PG 500 X-SEA
statt € 2.799,00 zzgl. USt.
2.469,-
€ 2.938,11 inkl. USt.
Art.-Nr. 6702051

PG 500 X-TEA
statt € 3.139,00 zzgl. USt.
2.759,-
€ 3.283,21 inkl. USt.
Art.-Nr. 6702053

PG 800 X-TEA
statt € 3.329,00 zzgl. USt.
2.969,-
€ 3.533,11 inkl. USt.
Art.-Nr. 6702083

Technische Daten		PG 500 TRA	PG 800 TRA	PG 500 X-SEA	PG 500 X-TEA	PG 800 X-TEA
Spannung	V	230 / 400	230 / 400	230	230 / 400	230 / 400
Zeitlich begrenzte Ausgangsleistung (Scheinleistung)	kVA	3,8 / 6,3	4,0 / 8,3	5,3	3,8 / 6,3	4,0 / 8,3
Zeitlich begrenzte Ausgangsleistung (Wirkleistung)	kW	3,4 / 5,0	3,4 / 6,6	4,8	3,4 / 5,0	3,6 / 6,6
Dauerausgangsleistung (Scheinleistung)	kVA	3,5 / 5,4	3,7 / 7,0	4,2	3,5 / 5,4	3,7 / 7,0
Dauerausgangsleistung (Wirkleistung)	kW	3,15 / 4,3	3,15 / 5,6	3,9	3,2 / 4,3	3,3 / 5,6
Kraftstoff		Benzin	Benzin	Benzin	Benzin	Benzin
Anlasser		Handstart	Handstart	E-Start	E-Start/Handstart	E-Start
Schiefast	%	30	30	-	30	30
Verbrauch bei 75% Last	l/Std.	1,6	2,2	1,6	1,6	2,1
Fassungsvermögen Tank	l	11	11	18	18	18
Schalldruck Lp	dB(A)	71	72	71	71	72
Schalleistung Lw	dB(A)	97	97	97	97	97
Steckdosenausführung		1 x 230 V, SCHUKO 1 x 400 V, 16 A	1 x 230 V, SCHUKO 1 x 400 V, 16 A	1 x 230 V, SCHUKO 1 x 230 V, 32 A	1 x 230 V SCHUKO 1 x 400 V 16 A	1 x 230 V, SCHUKO 1 x 400 V, 16 A
Schutzklasse Generator		IP 23	IP 23	IP 23	IP 23	IP 23
Schutzklasse Steckdosen		IP 44	IP 44	IP 44	IP 44	IP 44
Abmessungen (L x B x H) ca.	mm	729 x 500 x 536	729 x 500 x 536	842 x 523 x 557	842 x 523 x 557	842 x 523 x 557
Gewicht ca.	kg	75	81	76	88	99

PG HC-Serie – Benzin-Stromerzeuger für die Hauseinspeisung

- ▶ Für die Hauseinspeisung mit manuellem Netztrennschalter geeignet
- ▶ Durch „CONN-Schnittstelle“ auch mit automatischem Netztrennschalter AMF-kompatibel
- ▶ Schallgedämmter Dieselmotor (entspricht der Geräusch- und Abgasemissionsvorschrift)
- ▶ Anschlüsse ergonomisch günstig an der Stirnseite in einem Bedienpanel mit Voltmeter und Betriebsstundenzähler
- ▶ Elektronische Spannungsregelung AVR
- ▶ Thermo-Magnetschutzschalter schützt gegen Überlastung und Kurzschluss durch defekte Verbraucher oder Leitungen
- ▶ Öl-mangelabschaltung
- ▶ Lange Laufzeiten durch 18l bzw. 24 l Großtank
- ▶ Komfortables Starten auf Knopfdruck mit E-Start
- ▶ Qualität Made in Europe

230V
400V

Qualität
Made in
Europe



Standard-Radsatz Radsatz mit Klappgriffen

Zubehör	Art.-Nr.	€ zzgl.USt.
Standard-Radsatz	6709900	129,00
Radsatz mit Klappgriffen	6709901	265,00

Zubehör	Art.-Nr.	€ zzgl.USt.
AMF	6709920	789,00

Kompatibel mit Unicraft Stromerzeugern mit CONN-Schnittstelle (Benzin und Diesel Modelle mit HC) Erkennt einen Spannungsabfall selbstständig und regelt die Umschaltung vom Versorgungsnetz auf Notstrom. Anschließend wird der Notstromerzeuger automatisch gestartet

Bei Erkennung der Normalspannung wird der Notstromerzeuger automatisch abgeschaltet und die Verbindung zum Versorgungsnetz wiederhergestellt



- Schuko Steckdose 230V
- 400 V 16A

PG 800 TEA HC

HONDA
inside.



- Schuko Steckdose 230V
- 2 x 230 V 16A
- 400 V 16A

PG-1200 TEA HC

PG 800 TEA HC

statt € 3.445,00 zzgl. USt.

3.059,-

€ 3.640,21 inkl. USt.

Art.-Nr. 6702085

PG-1200 TEA HC

statt € 5.049,00 zzgl. USt.

4.499,-

€ 5.353,81 inkl. USt.

Art.-Nr. 6702125

Technische Daten		PG 800 TEA HC	PG-1200 TEA HC
Spannung	V	230 / 400	230 / 400
Zeitlich begrenzte Ausgangsleistung (Scheinleistung)	kVA	4,0 / 8,3	5,6 / 13,9
Zeitlich begrenzte Ausgangsleistung (Wirkleistung)	kW	3,6 / 6,6	5,0 / 11,1
Dauerausgangsleistung (Scheinleistung)	kVA	3,7 / 7,0	5,0 / 11,8
Dauerausgangsleistung (Wirkleistung)	kW	3,3 / 5,6	4,5 / 9,5
Kraftstoff		Benzin	Benzin
Anlasser		Handstart / E-Start	E-Start
Fassungsvermögen Tank	l	18	24
Schiefelast	%	30	30
Schalldruck Lp	dB(A)	72	70
Schallleistung Lw	dB(A)	97	96
Schutzklasse Generator		IP 44	IP 23
Schutzklasse Steckdosen		IP 44	IP 44
Abmessungen (L x B x H) ca.	mm	842 x 523 x 557	960 x 641 x 667
Gewicht ca.	kg	99	165

PG 800 X-TEA-54

- ▶ Schutzklasse IP 54
- ▶ Anschlüsse ergonomisch günstig an der Stirnseite in einem Bedienpanel mit Voltmeter und Betriebsstundenzähler
- ▶ Spritz- und Schlagschutz durch Verkleidungsbleche
- ▶ Lange Laufzeiten durch 18l Großtank
- ▶ Hoher Komfort durch E-Start
- ▶ Elektronische Spannungsregelung AVR
- ▶ Thermo-Magnetschutzschalter schützt gegen Überlastung und Kurzschluss durch defekte Verbraucher oder Leitungen
- ▶ Kurzzeitige Leistung bis zum 4-fachen der Nennleistung
- ▶ 200% schieflasttauglich
- ▶ Sicherer Personenschutz durch Isolationsüberwachung (Gerät muss nicht geerdet werden)
- ▶ Ölmangelabschaltung

HONDA
inside.



- 2 x 230 V 16A
- 1 x 400 V 16A

PG-D 600 X-TEA

- ▶ Schallgedämmter Dieselmotor (entspricht der Geräusch- und Abgasemissionsvorschrift)
- ▶ Anschlüsse ergonomisch günstig an der Stirnseite in einem Bedienpanel mit Voltmeter und Betriebsstundenzähler
- ▶ Spritz- und Schlagschutz durch Verkleidungsbleche
- ▶ Elektronische Spannungsregelung AVR
- ▶ Thermo-Magnetschutzschalter schützt gegen Überlastung und Kurzschluss durch defekte Verbraucher oder Leitungen
- ▶ Sicherer Personenschutz durch Isolationsüberwachung (Gerät muss nicht geerdet werden)
- ▶ Ölmangelabschaltung
- ▶ Lange Laufzeiten durch 24l Großtank
- ▶ Hoher Komfort durch E-Start



- Schuko Steckdose 230V
- 2 x 230 V 16A
- 400 V 16A

PG 800 X-TEA-54
statt € 4.899,00 zzgl. USt.
4.269,-
€ 5.080,11 inkl. USt.
Art.-Nr. 6703083

PG-D 600 X-TEA
statt € 5.439,00 zzgl. USt.
4.859,-
€ 5.782,21 inkl. USt.
Art.-Nr. 6704063

Technische Daten		PG 800 X-TEA-54	PG-D 600 X-TEA
Spannung	V	230 / 400	230 / 400
Zeitlich begrenzte Ausgangsleistung (Scheinleistung)	kVA	4,8 / 8,8	3,2 / 6,9
Zeitlich begrenzte Ausgangsleistung (Wirkleistung)	kW	4,3 / 7,1	2,9 / 5,5
Dauerausgangsleistung (Scheinleistung)	kVA	4,0 / 6,8	3,0 / 5,6
Dauerausgangsleistung (Wirkleistung)	kW	3,6 / 5,4	2,7 / 4,5
Kraftstoff		Benzin	Dieselmotor
Anlasser		Handstart / E-Start	E-Start
Fassungsvermögen Tank	L	18	24
Schiefast	%	200	30
Schalldruck Lp	dB(A)	72	67
Schallleistung L _W	dB(A)	97	93
Schutzklasse Generator		IP 54	IP 23
Schutzklasse Steckdosen		IP 54	IP 44
Abmessungen (L x B x H) ca.	mm	842 x 523 x 557	945 x 595 x 825
Gewicht ca.	kg	113	186



Zubehör	Art.-Nr.	€ zzgl. USt.
für PG 800 X-TEA-54		
Standard-Radsatz	6709900	129,00
Radsatz mit Klappgriffen	6709901	265,00
für PG-D 600 X-TEA		
Radsatz	6709930	289,00

Weitere Modelle finden Sie
im Unicraft Hauptkatalog
oder unter www.unicraft.de

Serie PG-D SR – Kompakte Diesel-Synchron-Stromerzeuger

- ▶ Anschlüsse ergonomisch günstig an der Stirnseite
- ▶ Standardmäßig mit Thermoschutzschalter und Handstart
- ▶ Robuster Stahlrohrrahmen
- ▶ Leichter Zugang für Wartung und Inspektion
- ▶ Einfache Bedienung
- ▶ Qualität made in Europe

- PG-D 600 TE/ PG-D 650 SE**
- ▶ Standardmäßig mit Isolationsüberwachung, Thermoschutzschalter und Ölüberwachung
 - ▶ Bequemer E-Start
 - ▶ Robuster Stahlrohrrahmen mit Schutzabdeckung aus Stahlblech
 - ▶ Einfache Bedienung
 - ▶ Digitale Anzeige für Voltmeter und

- Betriebsstundenzähler
- ▶ Großer 24 Liter Tank für hohe Laufzeiten
 - ▶ Entsprechen nicht der Geräuschnorm 2000/14/EG, ohne Lärmschutzmaßnahmen nicht für den Betrieb im Freien zugelassen

PG-D 450 SR

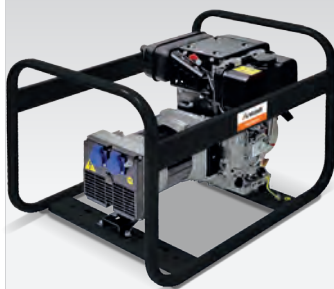

- Schuko Steckdose 230V, 16A
- 2P+T CEE 230V 16A

PG-D 450 TR

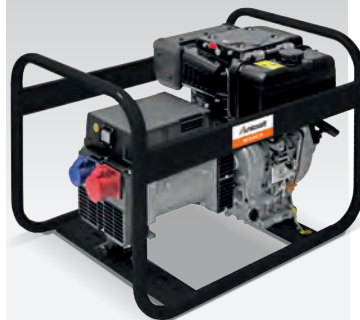

- Schuko Steckdose 230V, 16A
- 2P+T CEE 230V 16A
- 3P+N+T CEE 400V 16A

PG-D 650 SR

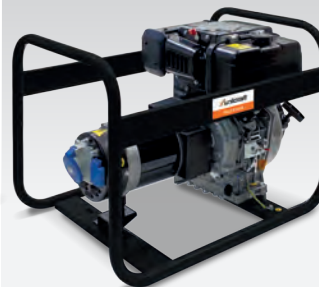

- Schuko Steckdose 230V, 16A
- 2P+T CEE 230V; 32A

PG-D 600 TR



- Schuko Steckdose 230V, 16A
- 2P+T CEE 230V 16A
- 3P+N+T CEE 400V 16A

PG-D 450 SR
statt € 2.329,00 zzgl. USt.
2.099,-
€ 2.497,81 inkl. USt.
Art.-Nr. 6705041

PG-D 450 TR
statt € 2.699,00 zzgl. USt.
2.439,-
€ 2.902,41 inkl. USt.
Art.-Nr. 6705043

PG-D 650 SR
statt € 2.665,00 zzgl. USt.
2.399,-
€ 2.854,81 inkl. USt.
Art.-Nr. 6705061

PG-D 600 TR
statt € 2.985,00 zzgl. USt.
2.689,-
€ 3.199,91 inkl. USt.
Art.-Nr. 6705063

Technische Daten		PG-D 450 SR	PG-D 450 TR	PG-D 650 SR	PG-D 600 TR
Spannung	V	230	230 / 400	230	230 / 400
Zeitlich begrenzte Ausgangsleistung (Scheinleistung)	kVA	3,9	3,1 / 4,7	5,9	4,0 / 6,9
Zeitlich begrenzte Ausgangsleistung (Wirkleistung)	kW	3,5	2,8 / 3,7	5,3	3,6 / 5,5
Dauerausgangsleistung (Scheinleistung)	kVA	3,3	2,3 / 4	4,9	3,5 / 5,7
Dauerausgangsleistung (Wirkleistung)	kW	3,0	2,1 / 3,2	4,4	3,2 / 4,5
Kraftstoff		Diesel	Diesel	Diesel	Diesel
Anlasser		Handstart	Handstart	E-Start	E-Start
Schiefast	%	-	30	-	30
Schutzklasse Steckdosen		IP 44 / IP 54	IP 44 / IP 54	IP 44 / IP 54	IP 44 / IP 54
Schutzklasse Generator		IP 23	IP 23	IP 23	IP 23
Abmessungen (L x B x H) ca.	mm	760 x 540 x 560	760 x 540 x 560	760 x 540 x 560	760 x 540 x 560
Gewicht ca.	kg	54	70	94	96

PG-D – Diesel-Synchron-Stromerzeuger für die Hauseinspeisung

- ▶ Für die Hauseinspeisung mit manuellem Netztrennschalter geeignet
- ▶ Außerdem mit Anschluss für automatischem Netztrennschalter ausgestattet
- ▶ Die Equal Power-Funktion ermöglicht eine wesentlich höhere Ausgangsleistung in 230V: Bei den meisten Stromerzeugern beträgt

- die Ausgangsleistung in 230V ca. 30% der Ausgangsleistung in 400V. Durch die Equal Power-Funktion wird eine Ausgangsleistung in 230V von ca. 80% erreicht!
- ▶ Spritz- und Schlagschutz durch Vollverkleidung
- ▶ Schallgedämmter Dieselmotor

- ▶ Elektronische Spannungsregelung AVR
- ▶ Ölmangelanzeige
- ▶ Komfortables Starten auf Knopfdruck mit E-Start
- ▶ Mit Vorheizer für schnellen und problemlosen Start auch bei kalten Temperaturen
- ▶ Stabiles Fahrwerk mit zwei Lenkrollen

PG-D 60 TEA-S HC



PG-D 80 TEA-S HC



Digitale Anzeige
(Spannung, Frequenz, Betriebsstunden)
Steckdosenausführung:

- 230 V 16A Schuko
- 230 V 32A CEE
- 400V 16A CEE
- 12 V DC

PG-D 90 TEA-S HC



PG-D 130 TEA-S HC



Abb. Bedienfeld PG-D 90 TEA-S HC

Digitale Anzeige
(DC Spannung, Ausgabeleistung, AC Spannung, Frequenz, Stromstärke, Betriebsstunden)
Steckdosenausführung:

- 230 V 16A Schuko
- 230 V 32A CEE
- 400V 16A CEE
- 12 V DC

Die hier abgebildete Bilder mit Ausstattungen weicht von der tatsächlichen Ausstattungen ab (Lenkrollen und Steckdosen)

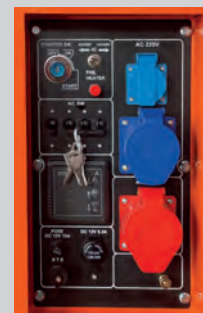

Zubehör
Automatischer Trennschalter
Art.: 6731999
€ zzgl. USt. 325,00

PG-D 60 TEA-S HC
statt € 1.539,00 zzgl. USt.
1.399,-
€ 1.664,81 inkl. USt.
Art.-Nr. 6731060

PG-D 80 TEA-S HC
statt € 1.659,00 zzgl. USt.
1.499,-
€ 1.783,81 inkl. USt.
Art.-Nr. 6731080

PG-D 90 TEA-S HC
statt € 2.269,00 zzgl. USt.
1.999,-
€ 2.378,81 inkl. USt.
Art.-Nr. 6731090

PG-D 130 TEA-S HC
statt € 4.099,00 zzgl. USt.
3.699,-
€ 4.401,81 inkl. USt.
Art.-Nr. 6731130

Modell		PG-D 60 TEA-S HC	PG-D 80 TEA-S HC	PG-D 90 TEA-S HC	PG-D 130 TEA-S HC
Spannung	V	230 / 400	230 / 400	230 / 400	230 / 400
Zeitlich begrenzte Ausgangsleistung (Scheinleistung)	kVA	5,8 / 6,9	8,0 / 8,9	9,2 / 10,7	13,4 / 15,7
Zeitlich begrenzte Ausgangsleistung (Wirkleistung)	kW	4,7 / 5,5	6,4 / 7,5	7,3 / 8,5	10,7 / 12,5
Dauerausgangsleistung (Scheinleistung)	kVA	5,4 / 6,3	7,5 / 8,8	8,5 / 10,0	12,8 / 15,0
Dauerausgangsleistung (Wirkleistung)	kW	4,3 / 5,0	6,0 / 7,0	6,8 / 8,0	10,2 / 12,0
Kraftstoff		Diesel	Diesel	Diesel	Diesel
Anlasser		E-Start	E-Start	E-Start	E-Start
Fassungsvermögen Tank	l	15	15	25	25
Laufzeit bei 50 % Last	h	8,5	7,5	12	7
Schalldruckpegel Lp	dB(A)	67	67	72	73
Schallleistungspegel Lw	dB(A)	92	92	97	
Schutzklasse Steckdosen		IP 44	IP 44	IP 44	IP 44
Schutzklasse Generator		IP 23	IP 23	IP 23	IP 23
Abmessungen (L x B x H) ca.	mm	950 x 550 x 690	950 x 550 x 690	1.120 x 645 x 800	1.115 x 675 x 800
Gewicht ca.	kg	145	151	203	310

Synchron-Stromerzeuger PG-D TEA-S HC – Diesel-Stromerzeuger für die Hauseinspeisung

- ▶ **Lange Laufzeiten durch Großtank**
- ▶ Für die Hauseinspeisung mit manuellem Netztrennschalter geeignet
- ▶ Außerdem mit Anschluss für automatischem Netztrennschalter ausgestattet
- ▶ Schallgedämmter Dieselmotor (entspricht der Geräusch- und Abgasemissionsvorschrift)
- ▶ Elektronische Spannungsregelung AVR
- ▶ Anschlüsse ergonomisch günstig an der Geräteseite in einem Bedienpanel mit digitaler Anzeige (DC Spannung, Ausgabeleistung, AC Spannung, Frequenz, Stromstärke, Betriebsstunden)
- ▶ Spritz- und Schlagschutz durch Vollverkleidung
- ▶ Ölmangelanzeige
- ▶ Komfortables Starten auf Knopfdruck mit E-Start
- ▶ Mit Vorheizer für schnellen und problemlosen Start auch bei kalten Temperaturen
- ▶ Inklusive Fehlerstromschutzschalter RCD (außer 1h Steckdose)



Abbildung zeigt PG-D 130 TEA-S HC

PG-D 230 TEA-S HC
statt € 10.090,00 zzgl. USt.
9.599,-
€ 9.599,- inkl. USt.
Art.-Nr. 6740123

PG-D 410 TEA-S HC
statt € 13.990,00 zzgl. USt.
13.299,-
€ 15.825,81 inkl. USt.
Art.-Nr. 6740141

PG-D 630 TEA-S HC
statt € 16.950,00 zzgl. USt.
15.999,-
€ 19.038,81 inkl. USt.
Art.-Nr. 6740163

Technische Daten		PG-D 230 TEA-S HC	PG-D 410 TEA-S HC	PG-D 630 TEA-S HC
Nennspannung	V		230 / 400	
Zeitl. begrenzte Ausgangsleistung (Scheinleistung)	kVA	6,9 / 23	12,3 / 41	18,9 / 63
Zeitl. begrenzte Ausgangsleistung (Wirkleistung)	kW	5,4 / 18	9,9 / 33	15 / 50
Dauerausgangsleistung (Scheinleistung)	kVA	6,0 / 20	11,4 / 38	16,8 / 56
Dauerausgangsleistung (Wirkleistung)	kW	4,8 / 16	9,0 / 30	13,5 / 45
Drehzahl Generator	min ⁻¹		1500	
Schutzklasse Generator			IP 23	
Steckdosenausführung		1x 230V, 16 A, Schuko / 1x 230V, 32 A, CEE / 1x 400V, 16 A, CEE / 1x 400V, 32 A, CEE / 1x 400V, 32 A, 1h	1x 230V, 16 A, Schuko / 1x 230V, 32 A, CEE / 1x 400V, 16 A, CEE / 1x 400V, 32 A, CEE / 1x 400V, 63 A, CEE / 1x 400V, 63 A, 1h	1x 230V, 16 A, Schuko / 1x 230V, 32 A, CEE / 1x 400V, 16 A, CEE / 1x 400V, 32 A, CEE / 1x 400V, 63 A, CEE / 1x 400V, 63 A, 1h
Schutzklasse Steckdosen		IP 44		IP 44 / IP 67
Antrieb		4D20G00/5		4D20TIG1/5
Leistungsfaktor	cos phi		0,8	
Abgasnorm			Euro 5	
Anlasser			E-Start	
Kraftstoff			Diesel	
Fassungsvermögen Tank	l	60		90
Laufzeit bei 50% Last	h		10	
Laufzeit bei 100% Last	h		8	
Schalldruckpegel Lp	dB(A)		75	
Schalleistungspegel Lw	dB(A)		97	
Netzfrequenz	Hz		50	
Abmessungen (L x B x H) ca.	mm	2.050 x 850 x 1.150	2.250 x 930 x 1.150	2.250 x 930 x 1.200
Gewicht (Netto) ca.	kg	780	880	1.050
Transportzuschlag ¹⁾		TPZ1000 = 148,50 €	TPZ1000 = 148,50 €	TPZDF1 = 275,00 €

¹⁾Erläuterung der Transportzuschläge und Transportverpackungspauschalen siehe Rückseite, Preis TVP/TPZ zzgl. USt.

PG-D 650 SE / PG-D 600 TE – Robuste Synchron-Diesel-Stromerzeuger



- ▶ Anschlüsse ergonomisch günstig an der Stirnseite
- ▶ Standardmäßig mit Isolationsüberwachung, Thermoschutzschalter und Ölüberwachung
- ▶ Bequemer E-Start
- ▶ Robuster Stahlrohrrahmen mit Schutzabdeckung aus Stahlblech
- ▶ Einfache Bedienung
- ▶ Digitale Anzeige für Voltmeter und Betriebsstundenzähler
- ▶ Großer 24 Liter Tank für hohe Laufzeiten
- ▶ Entsprechen nicht der Geräuschnorm 2000/14/EG, ohne Lärmschutzmaßnahmen nicht für den Betrieb im Freien zugelassen
- ▶ Mit FI-Schutzschalter ausgestattet



PG-D 650 SE

- Schuko Steckdose 230V, 16A
- 2P+T CEE 230V 16A
- 2P+T CEE 230V 32A



PG-D 600 TE

- Schuko Steckdose 230V, 16A
- 2P+T CEE 230V 16A
- 3P+N+T CEE 400V 16A

PG-D 650 SE
statt € 3.879,00 zzgl. USt.
3.499,-
€ 4.163,81 inkl. USt.
Art.-Nr. 6705071

PG-D 600 TE
statt € 4.189,00 zzgl. USt.
3.779,-
€ 4.497,01 inkl. USt.
Art.-Nr. 6705073

Technische Daten		PG-D 650 SE	PG-D 600 TE
Spannung	V	230	230 / 400
Zeitlich begrenzte Ausgangsleistung (Scheinleistung)	kVA	5,9	3,2 / 6,9
Zeitlich begrenzte Ausgangsleistung (Wirkleistung)	kW	5,3	2,9 / 5,5
Dauerausgangsleistung (Scheinleistung)	kVA	4,8	3,0 / 5,6
Dauerausgangsleistung (Wirkleistung)	kW	4,4	2,7 / 4,5
Kraftstoff		Diesel	Diesel
Anlasser		E-Start	E-Start
Schieflast	%	-	30
Schutzklasse Generator		IP23	IP23
Schutzklasse Steckdosen		IP 44 / IP 54	IP 44 / IP 54
Abmessungen (L x B x H) ca.	mm	840 x 641 x 696	840 x 641 x 696
Gewicht ca.	kg	114	124

ZUBEHÖR	Zubehör	Art.-Nr.	€ zzgl. USt.
	Standard-Radsatz mit starren Griffen RS-PG 1	6709900	129,00
	Adapter für Anschluss Abgasschlauch	6709905	125,00
	Abgasschlauch Metall flexibel Ø 40/60 mm (je Meter)	6709906	59,00
	Wartungskit zu PG-D 450 SR	6709907	245,00

ZUBEHÖR	Zubehör	Art.-Nr.	€ zzgl. USt.
	Wartungskit zu PG-D 450 TR	6709908	245,00
	Wartungskit zu PG-D 650 SR	6709909	245,00
	Wartungskit zu PG-D 600 TR	6709910	245,00
	Wartungskit zu PG-D 650 SE	6709911	215,00
	Wartungskit zu PG-D 600 TE	6709912	215,00

PTO TA-Serie – Zapfwellengeneratoren mit elektronischer Spannungsregelung AVR

- ▶ Wartungsfreier Zapfwellenantrieb für den Dauereinsatz in der Landwirtschaft oder bei Stromausfällen
- ▶ Gut erreichbare Anschlüsse an der Oberseite
- ▶ Bedienpanel mit Betriebsstundenzähler, Voltmeter und Frequenzmeter
- ▶ Robuster Aufbau mit Schutzart IP23
- ▶ Elektronische Spannungsregelung AVR
- ▶ Thermoschutzschalter schützt gegen Überlastung und Kurzschluss durch defekte Verbraucher oder Leitungen



PTO 18 TA

Steckdosenausführung:

- 2 x 230 V 16A
- 1 x 400 V 32A



PTO 27 TA

Steckdosenausführung:

- 2 x 230 V 16A
- 1 x 400 V 32A



PTO 38 TA

Steckdosenausführung:

- 2 x 230 V 16A
- 1 x 400 V 32A



Zubehör

Gelenkwelle ohne Rutschkupplung 860 mm

Art.: 5990014

€ zzgl. USt. 125,00

PTO 18 TA

statt € 2.559,00 zzgl. USt.

2.449,-

€ 2.914,31 inkl. USt.

Art.-Nr. 6710015

PTO 27 TA

statt € 3.239,00 zzgl. USt.

3.089,-

€ 3.675,91 inkl. USt.

Art.-Nr. 6710022

PTO 38 TA

statt € 4.599,00 zzgl. USt.

4.369,-

€ 5.199,11 inkl. USt.

Art.-Nr. 6710031

Technische Daten		PTO 18 TA	PTO 27 TA	PTO 38 TA
Typ		Synchron	Synchron	Synchron
Spannung	V	230 / 400	230 / 400	230 / 400
Zeitlich begrenzte Ausgangsleistung (Scheinleistung)	kVA	7,9 / 19,8	11,9 / 29,7	16,7 / 41,8
Zeitlich begrenzte Ausgangsleistung (Wirkleistung)	kW	7,9 / 15,84	11,9 / 23,76	16,7 / 33,44
Dauerausgangsleistung (Scheinleistung)	kVA	7,2 / 18	10,8 / 27	15,2 / 38
Dauerausgangsleistung (Wirkleistung)	kW	7,2 / 14,4	10,8 / 21,6	15,2 / 30,4
Antrieb		Zapfwelle	Zapfwelle	Zapfwelle
Schiefast	%	10	10	10
Leistung (Traktor) empfohlen	kW (PS)	33 (45)	48 (65)	77 (105)
Eingangsdrehzahl	min ⁻¹	428	428	428
Dreipunkthalterung Kategorie		1	1	1
Schutzklasse Generator		IP23	IP23	IP23
Abmessungen (L x B x H) ca.	mm	950 x 800 x 933	950 x 800 x 933	950 x 800 x 933
Gewicht ca.	kg	118	139	179

INDUKTION **Sicheres Erwärmen**

Funktionsweise und Nutzen des Induktions-Prinzips für den Karosserie- und Nutzfahrzeugbereich

Die Funktionsweise:

Durch das Induktionsheizgerät und dessen Zubehör wird berührungslos und gezielt nur dort Wärme eingebracht, wo diese auch tatsächlich benötigt wird. Da es elektromagnetische Induktion nur bei leitenden Materialien gibt, bleiben die nicht leitenden Materialien (wie Glas, Gummi, Plastik, lackierte Oberflächen usw.) von der Erhitzung und daraus resultierenden Beschädigungen verschont. Eine offene Flamme ist nicht mehr erforderlich und die damit verbundene Brandgefahr wird nahezu eliminiert.

Einsatzbereich und Nutzen:

- ▶ Zum schnellen und einfachen Entfernen von Teilen an Fahrzeugen durch Wärmeeinwirkung, z.B.: Glasscheiben, Verkleidungen, Aufkleber, Folien oder ähnlichem
- ▶ Gezielte und genau dosierte Wärmeeinwirkung innerhalb von Sekunden aufgrund modernster Mikroprozessor-Technologie
- ▶ Vollkommener Schutz der umliegenden Bereiche und Vermeidung von Beschädigungen an lackierten Oberflächen, Glas, Gummi, Plastik usw.

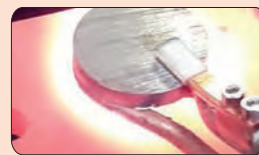
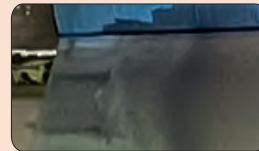

Mechanik und Instandhaltung

- ▶ Lockern oder Demontage (Lenkschubstangen, Spurstangenendteile, Bremscheiben, Bremschläuche, Auspuffflansche, Auspuffrohre, Dämpfermuttern, gesicherte Schrauben)
- ▶ Erhitzen von Längsträgern (außer HSS-Stahl)
- ▶ Lockern von Bolzen

Karosserie

- ▶ Ablösen von Stahl- oder Aluminiumelementen
- ▶ Richten verzogener Chassis (außer HSS-Stahl)

Weich- und Hartlöten

- ▶ bei der Fertigung von Klimaanlage, ...
- ▶ Hartlöten von Kupferrohren mit Silber Weichlöten mit Zinn

Erwärmen in Fertigung und Industrie

- ▶ Erhitzen und Erwärmen vor dem Schweißen
- ▶ Erhitzen von Metallteilen
- ▶ Erhitzen für Biegarbeiten
- ▶ Punkterwärmungen
- ▶ Richten
- ▶ Schmieden
- ▶ Vorheizen

IHG 1500 – Induktionsheizgerät. Äußerst vielseitig einsetzbar im Karosserie- und Nutzfahrzeugbereich



- ▶ Durch seine äußerst **kleine Bauform** und sein **geringes Gewicht** kann das IHG 1500 **fast überall und an jeden Ort** per Trage- bzw. Schultergurt mitgenommen und **eingesetzt werden**
- ▶ Handgriff für höchste ergonomische Ansprüche und hervorragenden Bedienkomfort

- ▶ Entfernung von kleineren Verkleidungen, Aufklebern, Folien und Ähnlichem z.B. bei Karosserie- und Nutzfahrzeugteilen
- ▶ Ergonomischer Handgriff für eine komfortable Handhabung

NUR 4,5 KG



Lieferumfang:

Spulenhalter
Frontspule M 8
Frontspule M12
Wickelschnur
Flache Spiral-Spule
Tragegurt
Kunststoffkoffer



IHG 1500

statt € 689,00 zzgl. USt.

599,-

€ 712,81 inkl. USt.

Art.-Nr. 6400015

Technische Daten		IHG 1500
Absicherung	A	16
Schutzart		IP 21 S
Kabellänge	mm	700
Abgabeleistung	kVA	1,5
Elektrischer Anschluss	V/Hz	230 / ~50
Ausgangsfrequenz	kHz	25 – 60
Abmessungen (L x B x H) ca.	mm	200 x 75 x 140
Gewicht ca.	kg	4,5

Steuerungskonzept

- ▶ Gezielte und genau dosierte Wärmeeinwirkung innerhalb von Sekunden aufgrund modernster Mikroprozessor-Technologie
- ▶ Erhitzung der Teile auf über 800 °C
- ▶ Einfach und schnell zu bedienen
- ▶ Hoher Wirkungsgrad
- ▶ Vermeidung von Überhitzung durch zwei Lüfter
- ▶ Hohe Betriebssicherheit durch Selbstüberwachung mit optischer Statusmeldung

Zubehör	Art.-Nr.	€ zzgl. USt.
Frontspule (L = 220 mm)		
- Ø 15 mm / M6	6411015	28,90
- Ø 19 mm / M8	6411019	28,90
- Ø 20 mm / M8	6411020	28,90
- Ø 23 mm / M10	6411023	28,90
- Ø 26 mm / M12	6411026	31,50
- Ø 32 mm / M16	6411032	31,50
- Ø 38 mm / M20	6411038	31,50
- Ø 45 mm / M22	6411045	33,90
Seitenspule (L = 220 mm)		
- Ø 15 mm / M6	6411115	28,90
- Ø 19 mm / M8	6411119	28,90
- Ø 20 mm / M8	6411120	28,90
- Ø 23 mm / M10	6411123	28,90
- Ø 26 mm / M12	6411126	31,50
- Ø 32 mm / M16	6411132	31,50
- Ø 38 mm / M20	6411138	31,50
- Ø 45 mm / M22	6411145	33,90
Fokus-Spule (Ø = 20 mm)	6411004	57,90
Wickelschnur (flexible Heizspule) (L = 800 mm)	6411003	48,50
Flache Spiral-Spule (PAD-Spule)	6411002	31,50
Heizspule benutzerdefiniert (L=750mm, Ø=4mm)	6411001	24,50
Keramik-Heizspule flexibel L = 800 mm	6411005	72,50

IHG 3500 – Induktionsheizgerät zum Erwärmen und Lösen von festsitzenden und angerosteten Teilen

- ▶ Leistungsstark und einfach zu bedienen
- ▶ Steuerung mit bis zu zehn Parametern, z.B. Einstellen der maximalen Temperatur oder Dauer des Erhitzungsvorgangs
- ▶ Hohe Wiederholgenauigkeit durch Einstellung der gewünschten Parameter
- ▶ Günstige, sichere und saubere Alternative zum Erwärmen mit Brenner
- ▶ Aufsätze austauschbar für zahlreiche Anwendungen
- ▶ Lösen von kleineren Verkleidungsteilen, festsitzenden und verrosteten Teilen wie Bolzen, Muttern, Schrauben, Lagern, Zahnrädern oder ähnlichem
- ▶ Lokales Erwärmen von Teilen zum Löten, Pressen, Biegen oder Kleben
- ▶ Schmelzen von Materialien mit niedrigem Schmelzpunkt
- ▶ Integrierte Wasserkühlung, dank Wasserstandsanzeige einfach zu befüllen
- ▶ Einfache Software-Updates über USB-Anschluss
- ▶ Leicht zu transportieren aufgrund kompakter Bauform und geringem Gewicht



› Erwärmen einer Mutter mit der Fokusspule schräg



› Erwärmen eines Gewindebolzens mit der wassergekühlten Spule



› Erwärmen eines Bauteils mit der Fokusspule seitlich

- › Einfache Handhabung mit hoher Wiederholgenauigkeit
- › Schnelles Lösen von Schrauben und Muttern
- › Erwärmen von Teilen zum Pressen, Biegen oder Kleben



IHG 3500

statt € 3.199,00 zzgl. USt.

2.699,-

€ 3.211,81 inkl. USt.

Art.-Nr. 6400035

Technische Daten		IHG 3500
Induktionsleistung	kW	3,5
Ausgangsfrequenz	kHz	18 – 60
Schutzart		IP 22
Kühlflüssigkeitsvolumen	l	2,5
Leistungsaufnahme	kVA	3,5
Absicherung	A	16
Elektrischer Anschluss	V/Hz	230 / ~50
Abmessungen (L x B x H) ca.	mm	440 x 240 x 200
Gewicht ca.	kg	13,5
Gewicht des Geräts	kg	9

Überzeugen Sie sich von unserer Leistungsfähigkeit und fragen Sie nach einer individuellen Beratung!

Kontakt: (09 51) 96 555-506
beratung@unicraft.de

Lieferumfang:

Handgriff für Spule mit 2 m Kabel
Fokussierungsspule seitlich
Kühlkreisfüllung 2,5 l

Info & Video



Zubehör	Art.-Nr.	€ zzgl. USt.
Griffverlängerung	6412000	86,90
Fokusspule schräg	6412001	375,00
Fokusspule seitlich (1)	6412002	375,00
Fokusspule gerade	6412003	375,00
Adapter für wassergekühlte Spulen	6412004	195,00
Spule wassergekühlt Ø20 mm	6412005	375,00
Spule wassergekühlt Ø25 mm	6412006	375,00
Kühlflüssigkeit 3l Kanister	6412007	40,90

(1) im Lieferumfang

IHG 10000 – Leistungsstarkes, mobiles Induktionsheizgerät mit Fahrwerk

- ▶ Ideal für jede Werkstatt - zum Einsatz in Automobil-, Eisenbahn- und Luftfahrtindustrie, Schiffsbau und Industrie allgemein, Metallverarbeitung, Wartung, Schweißbau, Reparaturwerkstätten
- ▶ Zum Erwärmen vor dem Härten, Richten, Biegen oder Schmieden von Rohren, Rundstahl und Profilen
- ▶ Lokales Erwärmen von Teilen zum Löten, Pressen, Biegen und Kleben
- ▶ Lösen von kleineren Verkleidungsteilen und festsitzenden und verrosteten Teilen wie Bolzen, Muttern, Schrauben, Lager, Zahnräder oder ähnlichem
- ▶ Mobiles Gerät mit Fahrwerk und integrierter Wasserkühlung
- ▶ Günstige, sichere und saubere Alternative zur Erwärmung mit Brenner
- ▶ Leistung 12kVA – hoher Belastungsfaktor
- ▶ Sehr leiser Betrieb
- ▶ Flexible und einfache Bedienung
- ▶ Induktionsspulen wassergekühlt
- ▶ Stufenlose Leistungsregelung von 10 bis 100 Prozent
- ▶ Zeitgeber für hohe Wiederholgenauigkeit
- ▶ Übersichtliches Display zur Dar- und Einstellung der Parameter
- ▶ Betriebsarten konstante Leistung CP und konstantes Magnetfeld CF wählbar



Vorwärmen vor dem Schweißen



Härten von Oberflächen

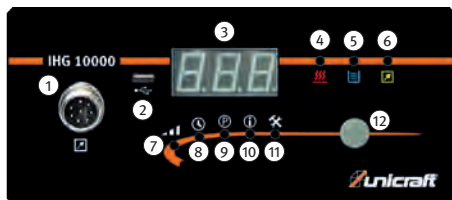

- 1) Anschluss Fernsteuerung (nicht verfügbar)
- 2) USB Anschluss
- 3) Display
- 4) Erwärmungsanzeige
- 5) Kühlungs- und Überhitzungsanzeige
- 6) Remote Anzeige (Funktion nicht verfügbar)
- 7) Regulierungsanzeige
- 8) Timer Anzeige
- 9) Programm Anzeige
- 10) Info Anzeige
- 11) Einstellungen
- 12) Encoder



Lieferumfang:

Handgriff für Spule mit 4m Kabel
Fokussierungsspule rund 32 mm
Kühlkreisfüllung 10 l

IHG 10000
statt € 6.499,00 zzgl. USt.
5.899,-
€ 7.019,81 inkl. USt.
Art.-Nr. 6420100



Technische Daten		IHG 10000
Induktionsleistung	kW	10
Ausgangsfrequenz	kHz	18 – 45
Schutzart		IP 21
Kühlflüssigkeitsvolumen	l	10
Leistungsaufnahme	kVA	12
Absicherung	A	3 x 13,3
Elektrischer Anschluss	V/Hz	400 / ~50
Abmessungen (L x B x H) ca.	mm	400 x 760 x 700
Gewicht ca.	kg	58

Zubehör IHG 10000		Art.-Nr.	€ zzgl. USt.
①	Ringspule		
	- Ø22 mm mit einer Windung	6430050	439,00
	- Ø28 mm mit einer Windung	6430051	439,00
	- Ø34 mm mit einer Windung	6430052	439,00
	- Ø40 mm mit einer Windung	6430053	439,00
	- Ø47 mm mit einer Windung	6430054	439,00
	- Ø57 mm mit einer Windung	6430055	439,00
②	Ringspule Ø22 mm mit zwei Windungen	6430070	439,00
③	Fokussierspule rund 32 mm	6430010	529,00
④	Fokussierspule rund frontal 32 mm	6430015	529,00
⑤	U-Profilspule 14 mm	6430080	439,00
⑥	Ersatz-Ferritkern	6430085	179,00
⑦	Kühlflüssigkeit 10 Liter Kanister	6430100	123,90

Serie PHW – Komfortabler, belastbarer und wendiger Handgabelhubwagen

- ▶ Heben, Senken und Neutralposition über Einhandhebel bedienbar
- ▶ Serienmäßig mit einem Fußablasshebel, der das flexible Absenken der geladenen Paletten mit dem Fuß ermöglicht
- ▶ Leichtgängige Hydraulikpumpe mit hartverchromtem Kolben und Überdruckventil
- ▶ Absenkgeschwindigkeit über feinfühliges Ablassventil stufenlos einstellbar
- ▶ Leichtes Verfahren auch von schweren Lasten
- ▶ Robuste Kugellager in allen Rädern und Rollen
- ▶ Stahlrahmen und Gabel in sehr stabiler und verwindungssteifer Schalenbauweise
- ▶ Ein- und Auslaufrollen für die leichtere Aufnahme von Paletten (PHW 2507 / 2508 / 2508 DF)
- ▶ Ergonomisch geformte Deichsel (PHW 2508 mit Kunststoffmantel)



PHW 2508 EF



PHW 2508 DF



PHW 2507L PHW 2508



GABELLÄNGE

PHW 2507L	1.800 mm
PHW 2508	1.150 mm
PHW 2508 EF	1.150 mm
PHW 2508 DF	1.150 mm
PHW 2508 K	800 mm

Neu

Neu

PHW 2508 EF

zzgl. USt.

395,-

€ inkl. USt.

Art.-Nr. 6152525

PHW 2508 DF

zzgl. USt.

409,-

€ inkl. USt.

Art.-Nr. 6152520

PHW 2508 K

statt € 429,00 zzgl. USt.

359,-

€ 427,21 inkl. USt.

Art.-Nr. 6152513

PHW 2508

statt € 429,00 zzgl. USt.

359,-

€ 427,21 inkl. USt.

Art.-Nr. 6152512

PHW 2507L

statt € 599,00 zzgl. USt.

499,-

€ 593,81 inkl. USt.

Art.-Nr. 6152511

Technische Daten		PHW 2508 EF	PHW 2508 DF	PHW 2508 K	PHW 2508	PHW 2507L
Gabellänge	mm	1.150	1.150	800	1.150	1.800
Tragkraft	t	2	2,5	2,5	2,5	2,5
Tragbreite	mm	550	550	540	540	540
Gabelbreite	mm	160	160	160	160	160
Hubbereich	mm	75 – 190	85 – 195	85 – 200	85 – 200	85 – 200
Lenkeinschlag	°	205	205	186	205	186
Wenderadius	mm	1.281	1.281	835	1.281	1.790
Lenkrollen (Ø x Breite)	mm	160 x 50	180 x 50	200 x 50	200 x 50	200 x 50
Lastrollen (Ø x Breite)	mm	70 x 80	70 x 80	80 x 70	80 x 70	80 x 70
Abmessungen (L x B x H) ca.	mm	1.540x550x1.175	1.540x550x1.210	1.200 x 540 x 1.235	1.550 x 540 x 1.235	2.190 x 540 x 1.240
Gewicht ca.	kg	52	65	60	67	100
Transportverpackungspauschale*		TVP0 = 19,00 €	TVP0 = 19,00 €	TVP0 = 19,00 €	TVP0 = 19,00 €	TVP1 = 29,00 €

PHW 2000 W/WP – Profi-Hubwagen mit 2 t Tragkraft und integrierter Waage

- ▶ Alu-Lenkrollen mit Vollgummilaufflächen, PU-Tandemgabelrollen, Präzisionskugellager
- ▶ Waage mit großer 6-stelliger LCD-Anzeige, Tara-Korrektur und Fehlermeldung

PHW 2000 WP

- ▶ Zusätzlich mit integriertem Drucker für die Gewichtsangabe

PHW 2000 W
statt € 1.699,00 zzgl. USt.
1.399,-
€ 1.664,81 inkl. USt.
Art.-Nr. 6150261

PHW 2000 WP
statt € 1.999,00 zzgl. USt.
1.599,-
€ 1.902,81 inkl. USt.
Art.-Nr. 6150271



Technische Daten		PHW 2000 W / WP	
Anzeigeschritte / Messintervall		0 – 2.000 kg = 1 kg	
Messgenauigkeit		bei 2.000 kg = ± 2 kg	
Tragkraft	t	2	
Wenderadius	mm	1.362	
Gabel Länge x Breite	mm	1.150 x 172	
Hubbereich	mm	85 – 175	
Lenkeinschlag	°	210	
Spannungsversorgung		6 V Akku mit 10 Ah	
Abmessungen (L x B x H) ca.	mm	1.568 x 540 x 1.182	
Gewicht ca.	kg	135	
Transportzuschlag ¹⁾		TPZ120 = 38,50 €	



- › Selbsterklärendes, großes 4-Tasten-Bedienfeld mit fühlbarem Klick beim Drücken
- › Auch sehr gut bedienbar mit Handschuhen
- › Anzeige des Gewichts bis 2 t in 1 kg Schritten



- › mit integriertem Drucker für Gewichtsangabe

PHH 1001 / PHH 1003 E – Palettenhubwagen-Scherentische mit 1 t Tragkraft. Version "E" elektro-hydraulisch

- ▶ Absenkgeschwindigkeit über feinfühliges Ablassventil stufenlos einstellbar
- ▶ Mit Schnellhub: Max. Gabelhöhe von 800 mm mit nur 23 Deichselschlägen
- ▶ Lenkrollen aus Alu mit Vollgummilaufflächen, Lastrollen aus Kunststoff, Präzisionskugellager

PHH 1003 E

- ▶ Robuste elektro-hydraulische Hub- und Senkvorrichtung
- ▶ Exzentrisch angebrachte Stützen entlasten die Lenkrollen beim Heben
- ▶ Doppelt verwendbar: elektrisch oder manuell betrieben

Info & Video

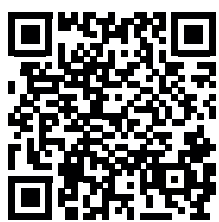

PHH 1001
statt € 849,00 zzgl. USt.
729,-
€ 867,51 inkl. USt.
Art.-Nr. 6150100

PHH 1003 E
statt € 2.459,00 zzgl. USt.
1.999,-
€ 2.378,81 inkl. USt.
Art.-Nr. 6150104



PHH 1001



PHH 1003 E

Technische Daten		PHH 1001	PHH 1003 E
Tragkraft	t	1	1
Gesamtbreite	mm	540	540
Gabel (L x B) ca.	mm	1.150 x 160	1.170 x 160
Hubbereich	mm	85–800	85–800
Lenkeinschlag	°	210	160
Gewicht ca.	kg	122	152
Transportzuschlag ¹⁾		TPZ120 = 38,50 €	TPZ200 = 49,50 €



- › Beim Aufpumpen stützt sich der Hubwagen ab einer gewissen Höhe auf die serienmäßigen Stützfüße ab – so wird für einen sicheren Stand gesorgt und ungewolltes Wegrollen verhindert (Abb. zeigt PHH 1003 E)



PHH 1003 E

- › Robuste elektro-hydraulische Hub- und Senkvorrichtung
- › Absenkgeschwindigkeit wird automatisch bei schweren Lasten reduziert
- › Mit LED-Anzeige des Ladestands der Batterie

¹⁾Erläuterung der Transportzuschläge und Transportverpackungspauschalen siehe Rückseite, Preis TVP/TPZ zzgl. USt.

EHW 12 / EHW 15 / EHW 20 – Elektrischer Gabelhubwagen vollelektrische Ausführung mit Lithium-Ionen-Akku

- › Sehr wendig und geringes Gesamtgewicht, geeignet auch für den Einsatz auf engem Raum, auf der Hubladebühne oder als Mitnahmeggerät auf LKWs
- › Stufenlose, bequeme Steuerung der Fahrgeschwindigkeit über Wippentaster
- › Low-Speed-Funktion ermöglicht langsames Rangieren mit senkrechter Deichsel – perfekt bei beengten Platzverhältnissen!

- › Ergonomischer Deichselkopf für hohen Bedienkomfort
- › Leistungsstarker und wartungsfreier Lithium-Ionen-Akku
- › Hohe Verfügbarkeit dank sehr kurzer Ladezeit von nur zweieinhalb bis drei Stunden und Möglichkeit des Zwischenladens in Pausen oder während Stillstandzeiten

- › Integriertes Akku-Management-System sorgt für Langzeiterhaltung und Sicherheit beim Ladevorgang
- › Batterieentladeanzeige an der Deichsel
- › Akku einfach zu entnehmen und einzusetzen
- › CAN-bus Schnittstelle und Curtis-Wartungssteuerung für einfache und schnelle Diagnose (externe Diagnose-Software nötig)
- › **EHW 20:** leichtes, sicheres Rangieren in engen Kurven durch automatische Geschwindigkeitsreduzierung um 50% bei starkem Deichselanschlag



› Einfaches, wendiges und müheloses Manövrieren von schweren Lasten



EHW 12 - Abbildung mit Zubehör Seitenstützrollen



EHW 15

- › Leistungsstarker Lithium-Ionen Akku
- › Ideal zur Be- und -Entladung von LKW und als Mitnahmeggerät
- › Sehr wendig, kompakt und geringes Gewicht
- › Low-Speed-Funktion für Rangieren mit senkrechter Deichsel

Lieferumfang:

Batterieaufladegerät
EHW 12 / 15: Li-ion Batterie 24V/20Ah
EHW 20: Li-ion Batterie 48V/20Ah

EHW 12	EHW 15	EHW 20
statt € 1.999,00 zzgl. USt.	statt € 2.329,00 zzgl. USt.	statt € 3.199,00 zzgl. USt.
1.799,-	2.149,-	2.869,-
€ 2.140,81 inkl. USt.	€ 2.557,31 inkl. USt.	€ 3.414,11 inkl. USt.
Art.-Nr. 6160112	Art.-Nr. 6160115	Art.-Nr. 6160120

Technische Daten		EHW 12	EHW 15	EHW 20
Tragkraft	t	1,2	1,5	2,0
Tragbreite	mm	540	540	540
Gabelbreite /-länge	mm	160 / 1.150	160 / 1.150	160 / 1.150
Hubbereich	mm	80 – 195	80 – 195	80 – 195
Wenderadius	mm	1.337	1.330	1.336
Hubgeschwindigkeit	m/s	0,03	0,02	0,02
Absenkgeschwindigkeit	m/s	0,07	0,05	0,05
Fahrgeschwindigkeit	km/h	4,6	4,6	4,8
Fahrmotor Leistung	kW	0,65	0,65	0,75
Hubmotor Leistung	kW	0,5	0,5	0,8
Batteriespannung	V	24	24	48
Chassishöhe	mm	628	628	628
Lenkrollen (Ø x Breite)	mm	210 x 70	210 x 70	210 x 70
Gabelrollen (Ø x Breite)	mm	80 x 93	80 x 93	80 x 93
Geräuschpegel	dB(A)	70	70	70
Batteriegewicht	kg	4,4	4,6	7,5
Abmessungen (L x B x H) ca.	mm	1.537 x 540 x 1.160	1.530 x 540 x 1.160	1.536 x 540 x 1.160
Gewicht ca.	kg	124	123	149

Ausstattung

Seitenstützrollen		nein	ja	ja
Batterieentladeanzeige		LED	LCD	LCD
Low-Speed-Funktion		ja	ja	ja
Entsperren		Elektronischer Schlüssel	PIN-Code	PIN-Code, RFID Chip
Transportzuschlag ¹⁾		TPZ120 = 38,50 €	TPZ120 = 38,50 €	TPZ200 = 49,50 €

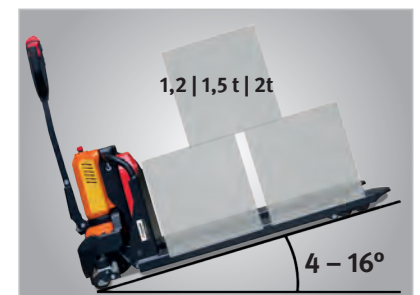

Modelle	PHW12N	PHW15N	PHW20N
Steigfähigkeit mit Last	4%	6%	7%
Steigfähigkeit ohne Last	16%	16%	16%



Zubehör EHW 12	Art.-Nr.	€ zzgl. USt.
① Li-ion Batterie 24V / 20 Ah	6161242	415,00
① Li-ion Batterie 24V / 36 Ah	6161243	675,00
② Anbausatz gefederte Seitenstützrollen		
› Für hervorragende Fahr- und Kurvenstabilität	6161000	99,90

Zubehör EHW 15	Art.-Nr.	€ zzgl. USt.
Li-ion Batterie 24V / 20 Ah	6161242	415,00
Li-ion Batterie 24V / 36 Ah	6161243	675,00

Zubehör EHW 20	Art.-Nr.	€ zzgl. USt.
Li-ion Batterie 48V/20 Ah	6161482	649,00

GHHW 1000 – Gabelhochhubwagen mit 1 t Tragkraft

- ▶ Verwendbar zum Hochstapeln und Kurztransport
- ▶ Keine Funken durch statische Aufladung und keine elektromagnetischen Felder, somit auch geeignet für brennbare oder explosive Stoffe
- ▶ Kompakte Stahlprofilkonstruktion und verschleißarme, kugelgelagerte Rollen
- ▶ Keine Funken durch statische Aufladung und keine elektromagnetischen Felder
- ▶ Heben per Fuß- oder Handhebel
- ▶ Feste Gabelbreite von 550 mm
- ▶ Wendekreis 1.380 mm
- ▶ Benötigte Gangbreite 2.112 mm

Info & Video



GHHW 1000
statt € 1.259,00 zzgl. USt.
1.049,-
€ 1.248,31 inkl. USt.
Art.-Nr. 6151016

Technische Daten		GHHW 1000
Tragkraft	t	1
Tragbreite	mm	550
Gabel (L x B)	mm	1.150 x 170
Hubbereich	mm	90–1.600
Abmessungen (L x B x H) ca.	mm	1.705 x 755 x 1.980
Gewicht ca.	kg	230
Transportzuschlag ¹⁾		TPZ200 = 49,50 €



GHHW 1000



▶ Der Fußhebel ermöglicht kräftesparendes Heben

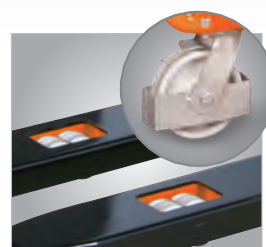

▶ Stabile Konstruktion mit großen Lenkrollen und doppelten Lastrollen aus Polyurethan
▶ Keine Funken durch statische Aufladung und keine elektromagnetischen Felder, somit auch für brennbare oder explosive Stoffe geeignet

GHHW 1025 – Gabelhochhubwagen besonders gut geeignet zum Be- und Entladen von Fahrzeugen

- ▶ Erleichtert das Hantieren und den Transport im Lager und in der Werkstatt
- ▶ Verwendbar zum Hochstapeln und Kurztransport
- ▶ Keine Funken durch statische Aufladung und keine elektromagnetischen Felder, somit auch geeignet für brennbare oder explosive Stoffe
- ▶ Robuste Stahlprofilkonstruktion mit hochwertigen Schweißnähten
- ▶ Feste Gabelbreite für stabiles Heben der Last
- ▶ Massiv gebaute Hebevorrichtung mit manuell zu betätigender Hydraulikpumpe
- ▶ Die Hebefunktion ist durch Fuß- und Handhebel besonders leicht und kraftsparend bedienbar
- ▶ Passt aufgrund seiner kompakten Bauweise gut durch alle Türöffnungen und vollbelegte Lagerhallen
- ▶ Ausgestattet mit verschleißarmen Laufrollen und drehbaren, kugelgelagerten Hinterrädern aus Nylon für leichtgängiges Fahrverhalten
- ▶ Ausgestattet mit langlebiger Hydraulikfeinmechanik

Neu



Ergonomischer Griff

- Der ergonomisch geformte Griff ist einhändig bedienbar
- Optimaler Komfort durch Kunststoffbeschichtung

GHHW 1025
statt € 1.399,- zzgl. USt.
1.399,-
€ 1.664,81 inkl. USt.
Art.-Nr. 6151020

Technische Daten		GHHW 1025
Tragkraft	t	1
Tragbreite	mm	580
Gabel (L x B)	mm	170 x 1.150
Hubbereich	mm	0 – 2.500
Hubgeschwindigkeit	mm/s	20
Wenderadius	mm	1350
Lenkrollendurchmesser	mm	80
Lenkrollenbreite	mm	70
Lastrollendurchmesser	mm	147
Lastrollenbreite	mm	40
Abmessungen (L x B x H) ca.	mm	1.695 x 860 x 1.838 (max. 2.925)
Gewicht ca.	kg	292
Transportzuschlag ¹⁾		TPZ300 = 59,50 €



Bedienung auch per Fuß

- Der Fußhebel ermöglicht kräftesparendes Heben

FHT 500 – Fahrbarer hydraulischer Scherenhubtisch mit 500 kg Tragkraft

- ▶ Robuste Stahlkonstruktion
- ▶ Für flexibles und bequemes Arbeiten
- ▶ Mit einfach bedienbarem Fußhebel, um den Tisch hydraulisch auf die gewünschte Höhe zu bringen
- ▶ Das Überlastungs-Sicherheitsventil schützt den Bediener und die Pumpe
- ▶ Separater Fußhebel für die Tischabsenkung
- ▶ Robuste Fußrollen mit Sicherheitsradschutz und -bremsen auf den beiden Lenkrollen für größere Sicherheit beim Be- und Entladen

▶ Sonderkonstruktion für lange Werkstücke

Technische Daten		FHT 500
Tragkraft	kg	500
Tischabmessung (L x B x H) ca.	mm	855 x 500 x 50
Gesamtlänge	mm	1.087
Hubbereich	mm	340 – 900
Griffhöhe	mm	805
Gewicht ca.	kg	87

FHT 500
statt € 510,00 zzgl. USt.
449,-
€ 534,31 inkl. USt.
Art.-Nr. 6150500



Anwendungsbeispiel



▶ Hydraulische Hub- und Senkvorrichtung



▶ Robuste Lenkrollen Ø 127 mm mit Sicherheitsradschutz und Bremsen

Elektrischer Scherenhubtisch FHT-B 1200 – für feinfühliges, schnelles Heben auf optimale Arbeitshöhe

Neu

- ▶ Sicheres und effizientes wechseln von Getrieben, Motoren und Batterien bei Elektrofahrzeugen
- ▶ Dank einer Hubhöhe von 1.840 mm perfekt für Arbeiten in KFZ-Werkstätten
- ▶ Robuster Hubtisch mit Doppelschere aus Stahl
- ▶ Doppelter Hydraulikkolben sorgt für eine Tragkraft von bis zu 1.200 kg
- ▶ Längenverstellbarer und neigbarer Beladetisch über Stellschrauben

- ▶ Höhe elektrisch verfahrbar mit Hilfe von Bedienpanel
- ▶ Transport von überstehenden Bauteilen möglich dank wegklappbarem Handgriff
- ▶ Einstellbare isolierte Stellfüße an der Oberseite des Beladetisches für optimales Ausrichten der Batterie

- ▶ Stellfüße flexibel positionierbar durch Beladetisch mit Lochraster
- ▶ PU – Lenkrollen mit Feststellbremsen für leichtes Rangieren

Modell		FHT-B 1200
Tragkraft	kg	1.200
Tischhöhe min.	mm	650
Tischhöhe max.	mm	1840
Hubdauer Tischhöhe min. zu max.	s	50 – 60
Leistung Antriebsmotor	kW	0,75
Anschlussspannung	V	230
Tischlänge /-breite	mm	1.290+110 / 770
Griffhöhe	mm	880
Abmessungen (L x B x H) ca.	mm	1.840 x 770 x 780
Gewicht ca.	kg	418
Transportzuschlag ¹⁾		TPZ500 = 88,00 €

FHT-B 1200
statt € 3.459,00 zzgl. USt.
2.899,-
€ 3.449,81 inkl. USt.
Art.-Nr. 6155000



SHT 1000/SHT 2000 – Hydraulischer Kompakt-Scherenhubtisch

- ▶ Für ergonomisches Arbeiten in optimaler Arbeitshöhe
- ▶ Mit geschlossener Plattform
- ▶ Separate Steuereinheit mit 3 Meter Kabel, Bedienknöpfen und Not-Aus-Schalter
- ▶ Stufenloses Heben und Senken

- ▶ Garantierte Standsicherheit
- ▶ Stabile, pulverbeschichtete Stahlkonstruktion
- ▶ Erfüllt die Sicherheitskriterien der EN 1570
- ▶ Umlaufende Sicherheitsleisten
- ▶ Hochdruckzylinder mit zweifacher Sicherheitsfunktion

SHT 1000
statt € 2.149,00 zzgl. USt.
1.949,-
€ 2.319,31 inkl. USt.
Art.-Nr. 6154100

SHT 2000
statt € 2.469,00 zzgl. USt.
2.189,-
€ 2.604,91 inkl. USt.
Art.-Nr. 6154200

Technische Daten		SHT 1000	SHT 2000
Tragkraft	t	1	2
Tischabmessung (L x B x H) ca.	mm	1.300 x 800	1.300 x 800
Hubdauer	s	25	40
Hubgeschwindigkeit beladen	mm/s	40	22
Leistung	kW	0,75	0,75
Hubbereich	mm	190 – 1.010	190 – 1.010
Gewicht ca.	kg	220	280
Transportzuschlag ¹⁾		TPZ200 = 49,50 €	TPZ 300 = 59,50 €



SHT 1000

¹⁾Erläuterung der Transportzuschläge und Transportverpackungspauschalen siehe Rückseite, Preis TVP/TPZ zzgl. USt.

SHT 1000 G / SHT 1001 U – Hubtische mit besonders geringer Bauhöhe

Modell SHT 1001 U mit U-förmiger Plattform

- ▶ Für ergonomisches Arbeiten in optimaler Arbeitshöhe
- ▶ Mit geschlossener Plattform
- ▶ Separate Steuereinheit mit 3 Meter Kabel, Bedienknöpfen und Not-Aus-Schalter
- ▶ Stufenloses Heben und Senken
- ▶ Stabile Stahlkonstruktion für optimale Standsicherheit
- ▶ Erfüllt die Sicherheitskriterien der EN 1570
- ▶ Verchromte Kolbenstangen

SHT 1001 G

- ▶ Inklusive Auffahrrampe für bequemes Auffahren von Geräten mit Fahrwerk wie z.B. Rasenmäher, etc.

SHT 1001 U

- ▶ U-förmige Plattform, dadurch besser durch Palettenhubwagen anfahrbar



SHT 1001 U



SHT 1001 G

SHT 1001 G

statt € 2.659,00 zzgl. USt.

2.339,-

€ 2.783,41 inkl. USt.

Art.-Nr. 6153100

SHT 1001 U

statt € 2.739,00 zzgl. USt.

2.399,-

€ 2.854,81 inkl. USt.

Art.-Nr. 6153101

Technische Daten		SHT 1001 G	SHT 1001 U
Tragkraft	t	1	1
Abmessungen Plattform außen	mm	1.450 x 1.140	1.450 x 1.140
Abmessungen Plattform innen	mm	-	1.050 x 585
Hubdauer	s	18	18
Hubgeschwindigkeit beladen	mm/s	42	42
Leistung 400 V / ~50 Hz	kW	0,75	0,75
Hubbereich	mm	82 – 760	80 – 760
Gewicht ca.	kg	250	235
Transportzuschlag ¹⁾		TPZ 300 = 59,50 €	TPZ 300 = 59,50 €

Serie HS – Hebelstangen mit 1,5 t oder 5 t Tragkraft

- ▶ Massives Stahlgestänge für maximale Stabilität
- ▶ Leichtgängige Stahlrollen

HS 1,5

statt € 119,00 zzgl. USt.

115,-

€ 136,85 inkl. USt.

Art.-Nr. 6196015

HS 5

statt € 229,00 zzgl. USt.

219,-

€ 260,61 inkl. USt.

Art.-Nr. 6196050

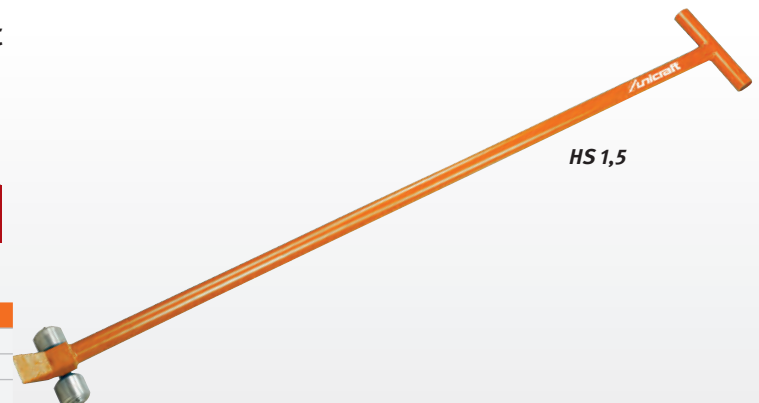

HS 1,5

Technische Daten		HS 1,5	HS 5
Tragkraft	t	1,5	5
Hebellänge	mm	2.000	2.000
Anzahl der Rollen		2	2
Rollengröße	mm	70 x 54	70 x 54
Gewicht ca.	kg	16	32

¹⁾Erläuterung der Transportzuschläge und Transportverpackungspauschalen siehe Rückseite, Preis TVP/TPZ zzgl. USt.

HT 300 S/HT 300 M – fahrbare Arbeitsplatztische mit schneller und individueller Höhenverstellung

- ▶ Anpassung der Tischhöhe durch Hydraulikaggregat per Fußhebel
- ▶ Einfach zu rangieren durch vier Lenkrollen
- ▶ Zwei Rollen mit Feststellbremse
- ▶ Unterschiedliche Arbeitsplatten auf den Grundrahmen montierbar



HT 300 M

Arbeitsplatztische höhenverstellbar

ERGONOMIE

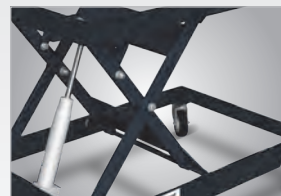

› Die Bauweise der Scherenkonstruktion bietet maximale Stabilität.



› Die Verschraubung ist durchgehend verstärkt.



› Zwei Lenkrollen sind mit Feststellbremse ausgestattet



› Der Feststellhebel sichert mechanisch auf Normalhöhe

HT 300 M PSR – fahrbarer Arbeitsplatztisch, höhenverstellbar, mit Plattenschwenkrahmen

- ▶ Müheloses Laden und Schwenken von Platten durch eine Person
- ▶ Schwenkrahmen mit Arretierung in vertikaler und horizontaler Position
- ▶ Anpassung der Tischhöhe durch Fußhydraulik
- ▶ Einfach zu rangieren durch vier Lenkrollen
- ▶ Zwei Rollen mit Feststellbremse



HT 300 M PSR

HT 300 S	HT 300 M	HT 300 M PSR
statt € 1.435,00 zzgl. USt.	statt € 1.939,00 zzgl. USt.	statt € 3.579,00 zzgl. USt.
1.339,-	1.799,-	3.299,-
€ 1.593,41 inkl. USt.	€ 2.140,81 inkl. USt.	€ 3.925,81 inkl. USt.
Art.-Nr. 6100300	Art.-Nr. 6100310	Art.-Nr. 6100315

Technische Daten		HT 300 S	HT 300 M	HT 300 M PSR
Tragkraft	t	0,3	0,3	0,3
Tragkraft max. Schwenkrahmen	t	-	-	0,12
Tischhöhe min.	mm	400	400	400
Tischhöhe max.	mm	1.010	1.010	1.010
Abmessungen (L x B x H) ca.	mm	970 x 590 x 400	1.200 x 740 x 400	1.200 x 740 x 400
Plattform (L x B)	mm	970 x 590	1.200 x 740	-
Rollendurchmesser	mm	125	125	125
Gewicht ca.	kg	60	80	80
Schwenkrahmen (L x B)	mm	-	-	1.500 x 1.800
Schwenkrahmen Gewicht ca.	kg	-	-	10

Zubehör HT 300 S

Metallblechplatte	Art.-Nr.	€ zzgl. USt.
1000 x 600 mm; 3 mm dick	6110300	139,90



Arbeitsplatte Buche-Multiplex	Art.-Nr.	€ zzgl. USt.
1250 x 800 mm; 30 mm dick, mit 4 Steckbolzen	6110301	215,00



Lochrasterarbeitsplatte Buche-Multiplex	Art.-Nr.	€ zzgl. USt.
1250 x 800 mm; 30 mm dick, Lochraster 100 mm, Bohrungs-ø 22 mm	6110302	259,00

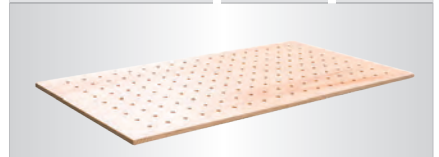

Zubehör für HT 300 M

Lochrasterarbeitsplatte Buche-Multiplex	Art.-Nr.	€ zzgl. USt.
1600 x 790 mm; 30 mm dick, Lochraster 100 mm, Bohrungs-ø 22 mm	6110310	279,00

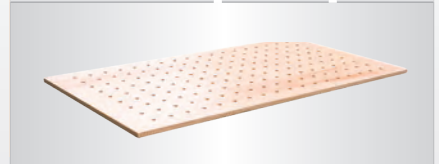

HT 300 L/HT 300 L LAP – fahrbare Scherenhubtische, mit Doppel-Horizontalscheren und großzügigen Dimensionen. HT 300 L LAP mit Lochrasterplatte aus Buche-Multiplex

- ▶ Anpassung der Tischhöhe durch Fußhydraulik
- ▶ Einfach zu rangieren durch vier Lenkrollen
- ▶ Zwei Rollen mit Feststellbremse
- ▶ Unterschiedliche Arbeitsplatten auf den Grundrahmen montierbar

HT 300 L LAP

- ▶ Stabile Konstruktion aus hochwertigen Stahlprofilen
- ▶ Inklusive hochwertiger Lochrasterplatte



HT 300 L



HT 300 L LAP

Zubehör passend für Lochrasterplatte

Klemmzwinge	
Art.-Nr.	€ zzgl. USt.
6111000	75,00



Schnellspanner mit Winkelgetriebe

Art.-Nr.	€ zzgl. USt.
6111001	435,00



HT 600/HT 600 LAP – fahrbare, höhenverstellbare Arbeitstische mit Einzelscherenmechanik. HT 600 LAP mit Lochrasterplatte aus Buche-Multiplex

- ▶ Stabile Konstruktion aus hochwertigen Stahlprofilen
- ▶ Anpassung der Tischhöhe durch Fußhydraulik
- ▶ Einfach zu rangieren durch vier Lenkrollen
- ▶ Zwei Rollen mit Feststellbremse

HT 600

- ▶ unterschiedliche Arbeitsplatten auf den Grundrahmen montierbar

HT 600 LAP

- ▶ Inklusive hochwertiger Lochrasterplatte



HT 600



HT 600 LAP

Einzelwiderlager

Art.-Nr.	€ zzgl. USt.
6111002	72,50



1 Auflegeschiene mit Antirutsch-Auflage

Art.-Nr.	€ zzgl. USt.
6111003	119,90

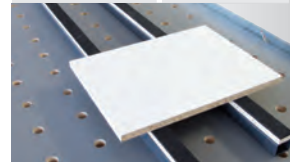

› Abbildung zeigt 2 Auflegeschienen



› Sorgfältige Höhenverstellung auch im Umgang mit empfindlichen Objekten



› Konstruktion aus hochwertigen Stahlprofilen sorgt für hohe Stabilität



› Der Feststellhebel sichert mechanisch auf Normalhöhe



› Breite Lagerung der Gelenkbolzen für besonders hohe Stabilität

**Lieferumfang HT 300 L LAP/
Lieferumfang HT 600 LAP:**
Lochrasterplatte Buche-Multiplex
2000 x 1000 x 30 mm, Lochraster
100 mm, Bohrungs-Ø 22 mm

HT 300 L
statt € 2.299,00 zzgl. USt.
2.139,-
€ 2.545,41 inkl. USt.
Art.-Nr. 6100320

HT 300 L LAP
statt € 2.739,00 zzgl. USt.
2.529,-
€ 3.009,51 inkl. USt.
Art.-Nr. 6100325

HT 600
statt € 3.199,00 zzgl. USt.
2.969,-
€ 3.533,11 inkl. USt.
Art.-Nr. 6100600

HT 600 LAP
statt € 3.615,00 zzgl. USt.
3.329,-
€ 3.961,51 inkl. USt.
Art.-Nr. 6100605

Technische Daten		HT 300 L	HT 300 L LAP	HT 600	HT 600 LAP
Tragkraft	t	0,3	0,3	0,6	0,6
Tischhöhe min./max.	mm	400 / 1.010	430 / 1.040	400 / 1.010	430 / 1.040
Abmessungen (L x B x H) ca.	mm	1.900 x 740 x 400	2.000 x 1.000 x 430	1.900 x 740 x 400	2.000 x 1.000 x 430
Plattform (L x B)	mm	1.900 x 740	2.000 x 1.000	1.900 x 740	2.000 x 1.000
Rollendurchmesser	mm	125	125	125	125
Gewicht ca.	kg	140	188	190	238

AMT 500 – Arbeits- und Montagetisch

- ▶ Stufenlos höhenverstellbarer Montagetisch
- ▶ Höhenverstellung mithilfe der Fußhydraulik
- ▶ Robuster Helfer in jeder Werkstatt und Arbeitsumgebung
- ▶ Das **patentierte System** der Höhenverstellung sorgt für eine gleichmäßige und stufenlose Höhenverstellung. Auch bei einer ungleichen Lastenverteilung oder exzentrischen Beladung
- ▶ Kein Verklemmen, kein Ruckeln
- ▶ Reagiert schnell und in wohl dosierter Geschwindigkeit
- ▶ Lichte Weite von 1105 mm zwischen den Hubsäulen
- ▶ Vier Lenkrollen, davon zwei mit Bremse



› Hebeaggregate sind vor Schmutz und Beschädigung geschützt



› Untere Synchronwelle kann optional unter einem Einlegeboden verschwinden



› Vier Lenkrollen mit zwei Bremsen sorgen für Flexibilität und Standsicherheit

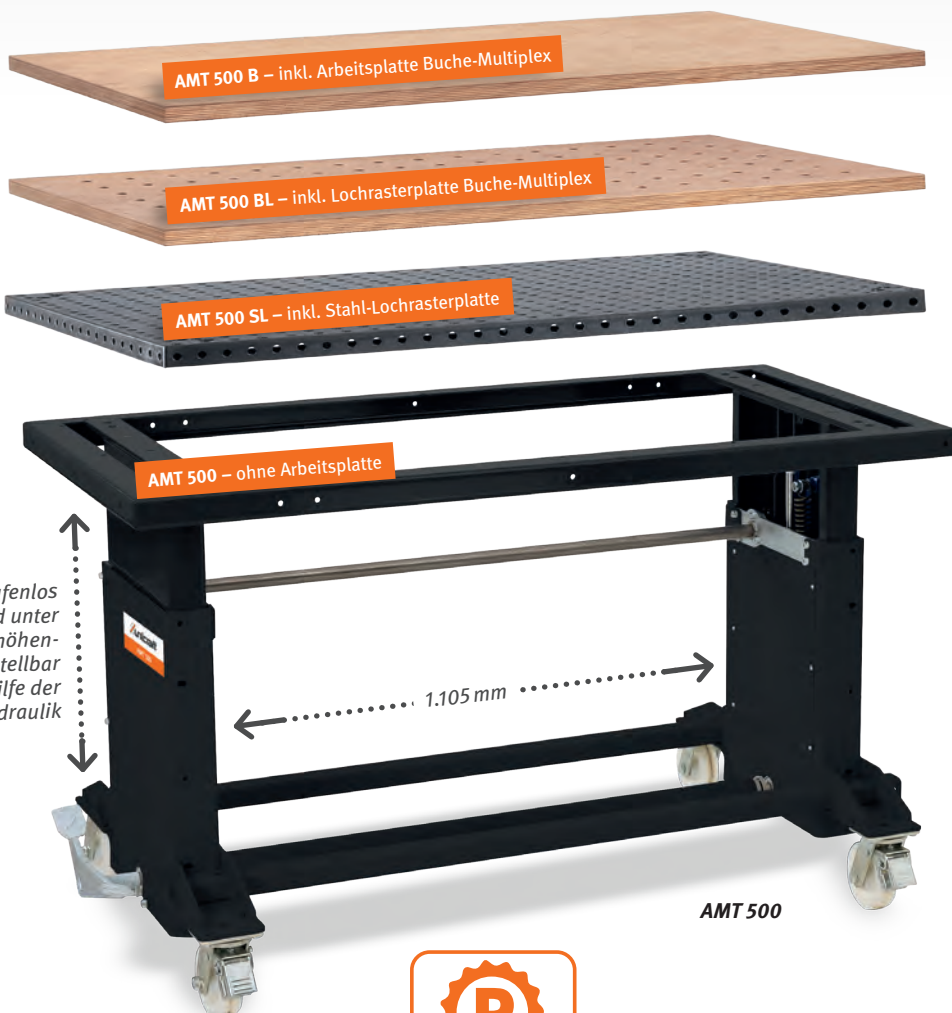

Stufenlos und unter Last höhenverstellbar Mithilfe der Fußhydraulik

AMT 500



Patentiert

AMT 500 (ohne Arbeitsplatte)
statt € 2.399,00 zzgl. USt.

2.199,-

€ 2.616,81 inkl. USt.
Art.-Nr. 6101500

Optionaler Stahlblech-Einlegeboden bietet Platz für Werkzeuge, Zubehör, Unterschrank, etc. (Art.-Nr. 6110500)



inkl. Arbeitsplatte Buche-Multiplex

AMT 500 B

statt € 2.649,00 zzgl. USt.

2.449,-

€ 2.914,31 inkl. USt.
Art.-Nr. 6101501



inkl. Lochrasterplatte Buche-Multiplex

AMT 500 BL

statt € 2.699,00 zzgl. USt.

2.499,-

€ 2.973,81 inkl. USt.
Art.-Nr. 6101502



inkl. Stahl-Lochrasterplatte

AMT 500 SL

statt € 5.759,00 zzgl. USt.

5.299,-

€ 6.305,81 inkl. USt.
Art.-Nr. 6101505

Stahl-Lochrasterplatte

Materialdicke	ca. 11,5 – 13 mm
Bohrungen	mit Radius 2 mm
Ecken und Kanten	mit Radius 3/6 mm
Raster	50x50 mm
Seitenwange	50 mm hoch
Bohrungsabstand	
Seitenwange	50 mm

Technische Daten		AMT 500	AMT 500 B	AMT 500 BL	AMT 500 SL
Tragkraft	kg	500	500	500	500
Auflageplatte		–	Arbeitsplatte Buche-Multiplex	Lochrasterplatte Buche-Multiplex	Stahl-Lochrasterplatte
Plattformgröße	mm	1.460 x 740	–	–	–
Plattengröße	mm	–	1.600 x 790 x 30	1.600 x 790 x 30	1.600 x 790 x 50
Gesamthöhe max.	mm	970	1.000	1.000	1.000
Nutzhub	mm	300	300	300	300
Hebeaggregat		1 x links	1 x links	1 x links	1 x links
Lenkrollen-ø	mm	125	125	125	125
Abmessungen (L x B x H) ca.	mm	1.460 x 740 x 670	1.460 x 740 x 700	1.460 x 740 x 700	1.460 x 740 x 720
Gewicht ca.	kg	120	140	140	290
Transportzuschlag ¹⁾		TVP4 = 79,00	TVP4 = 79,00	TVP4 = 79,00	TVP4 = 79,00

¹⁾Erläuterung der Transportzuschläge und Transportverpackungspauschalen siehe Rückseite, Preis TVP/TPZ zzgl. USt.

RWHA 1502/ RWHA 2501 – Leichter Rangierwagenheber aus Aluminium für sportlich flache Fahrzeuge

- ▶ Leichte, robuste Aluminiumkonstruktion
- ▶ Zweiteiliger Pumphebel mit Griffschaum gewährleistet einen festen Griff und ein einfaches Handling
- ▶ Extra flach, besonders für tiefergelegte Autos geeignet
- ▶ Mit Doppelkolben, dadurch weniger Pumpvorgänge bis zur maximalen Endhöhe nötig
- ▶ Ventilsteuerung über drehbaren Pumphebel
- ▶ Bei Beladung langsames, sicheres Absenken
- ▶ Mit stabiler, walzenförmiger Lastrolle
- ▶ Gummiauflage schützt Sattel und Fahrzeug
- ▶ Zwei praktische seitliche Tragegriffe aus Aluminium

Neu



RWHA 1501
statt €149,00 zzgl. USt.
129,-
€153,51 inkl. USt.
Art.-Nr. 6201135

RWHA 2500
statt € 235,00 zzgl. USt.
219,-
€ 260,61 inkl. USt.
Art.-Nr. 6201136

Technische Daten		RWHA 1502	RWHA 2501
Tragkraft	t	1,5	2,5
Hubhöhe max.	mm	260	395
Unterfahrhöhe min.	mm	132	160
Endhöhe max.	mm	350	485
Breite innen / außen	mm	145 / 240	280 / 300
Länge max.	mm	1.440	1.810
Abmessungen (L x B x H) ca.	mm	500 x 240 x 132	660 x 300 x 162
Gewicht ca.	kg	14	27

Zubehör	Art.-Nr.	€ zzgl. USt.
Querträger QRW 2-940	6201139	75,00

RWH 2.51 – Rangierwagenheber

- ▶ Last- und Lenkrollen aus Gusseisen
- ▶ Aufsatzstück zum Verlängern des Sattels im Lieferumfang
- ▶ QUICK LIFT-Funktion: mit nur einem Hub am Ansatzpunkt des Fahrzeugs

RWH 2.51
statt € 135,90 zzgl. USt.
125,90
€ 149,82 inkl. USt.
Art.-Nr. 6201128



QUICK LIFT Funktion



Verlängerbarer Sattel erleichtert die Arbeit am Fahrzeug

Quick-Lift Funktion durch Doppelkolben

Technische Daten		RWH 2.51
Tragkraft	t	2,5
Unterfahrhöhe min	mm	150
Endhöhe max.	mm	530
Abmessungen (L x B x H) ca.	mm	625 x 242 x 158
Gewicht ca.	kg	18,7

Querträger für Rangierwagenheber QRW 2-940 – Verstellbarer Querträger für Wagenheber

- ▶ Erhöht die Stabilität von Fahrzeug und Wagenheber
- ▶ Stabile Stahlkonstruktion
- ▶ Ausziehbar bis 940 mm Länge
- ▶ Höhe der Auflagefläche einstellbar
- ▶ Von allen Seiten am Fahrzeug verwendbar

Neu

QRW 2-940
zzgl. USt.
75,-
€ 89,25 inkl. USt.
Art.-Nr. 6201139

Technische Daten		QRW 2-940
Tragkraft	t	2
Länge min./ max.	mm	710 / 940
Länge Sicherheitskette	mm	235
Auflagefläche (L x B)	mm	120 x 120
Auflagefläche Höhenverstellung	mm	55 mm
Abmessungen (L x B x H) ca.	mm	710 x 140 x 125
Gewicht ca.	kg	12,3



Hinweis:
Für Montage des Querträgers Sattel entfernen

SRWH 2501 EF/ SRWH 3003 EF – Rangierwagenheber als extra flache Ausführung speziell für tiefergelegte und sportlich flache Fahrzeug

Neu

- ▶ Zweiteiliger Pumphebel mit ergonomischen Handgriff gewährleistet einen festen Griff und ein einfaches Handling
- ▶ Schnellhubfußpedal zum schnellen Überbrücken des Leerhubs

- ▶ Last- und Lenkrollen aus Gusseisen
- ▶ Ventilsteuerung über drehbaren Pumphebel
- ▶ Praktische Werkzeuablage
- ▶ Extra breite Fläche des Auflagetellers mit Gummiauflage

- ▶ Mit Doppelkolben, dadurch weniger Pumpvorgänge bis zur maximalen Endhöhe nötig



SRWH 2501 EF

SRWH 3003 EF



Quick-Lift Funktion durch Doppelkolben



Extra breite Fläche des Auflagetellers mit Gummiauflage



Praktische Werkzeuablage Schnellhubfußpedal zum schnellen Überbrücken des Leerhubs

Zubehör	Art.-Nr.	€ zzgl. USt.
Neu Querträger QRW 2-940	6201139	75,-

SRWH 2501 EF
statt € 179,00 zzgl. USt.
159,-
€ 189,21 inkl. USt.
Art.-Nr. 6201129

SRWH 3003 EF
statt € 199,00 zzgl. USt.
179,-
€ 213,01 inkl. USt.
Art.-Nr. 6201124

Technische Daten		SRWH 2501 EF	SRWH 3003 EF
Tragkraft	t	2,5	3
Hub max.	mm	410	420
Unterfahrhöhe min.	mm	150	150
Endhöhe max.	mm	495	510
Breite innen / außen	mm	233 / 343	262 / 344
Länge max.	mm	1.695	1.810
Abmessungen (L x B x H) ca.	mm	660 x 343 x 221	685 x 344 x 223
Gewicht ca.	kg	28,2	33

SRWH 3000 QL – Spezial Rangierwagenheber mit QUICK-LIFT-Funktion

- ▶ Zweiteiliger Pumphebel mit Gummigriff zum sicheren und leichten Anheben der Last
- ▶ Ventilsteuerung über drehbaren Pumphebel

- ▶ Last- und Lenkrollen aus Gusseisen
- ▶ Extra breite Fläche des Auflagetellers



SRWH 3000 QL
statt € 225,00 zzgl. USt.
209,-
€ 248,71 inkl. USt.
Art.-Nr. 6201103

Modell		SRWH 3000 QL
Tragkraft	t	3
Hubhöhe max.	mm	355
Unterfahrhöhe min.	mm	145
Unterfahrhöhe max.	mm	180
Endhöhe max.	mm	500
Abmessungen (L x B x H) ca.	mm	685 x 346 x 180
Gewicht ca.	kg	37,2

*Produktfarben werden umgestellt



Quick-Lift Funktion durch Doppelkolben



mit nur einem Hub per Fußhebel am Ansatzpunkt des Fahrzeugs

SRWH 3001 SIL – Spezial Rangierwagenheber

- ▶ Mit extra niedrigem Sattelprofil gut für tiefergelegte Autos
- ▶ Einfaches Heben bis zum Ansatzpunkt per Fußhebel oder Handhebel
- ▶ Bei Beladung langsames, sicheres Absenken
- ▶ Praktische integrierte Werkzeugablage mit Gummimatte
- ▶ Großer Auflageteller mit Gummiaufsatz für eine schonende Auflage, schützt Hebepunkt und Fahrzeug

SRWH 3001 SIL
statt € 185,00 zzgl. USt.
159,-
€ 189,21 inkl. USt.
Art.-Nr. 6201121



Besonders leise durch Rollen aus Polyurethan

Modell		SRWH 3001 SIL
Tragkraft	t	3,0
Hubhöhe max.	mm	340
Unterfahrhöhe min.	mm	120
Unterfahrhöhe max.	mm	158
Endhöhe max.	mm	460
Abmessungen (L x B x H) ca.	mm	628 x 343 x 158
Gewicht ca.	kg	31,5

Zubehör	Art.-Nr.	€ zzgl. USt.
Neu Querträger QRW 2-940	6201139	75,00

SRWH 2500 LFH / SRWH 3000 LFH – Spezial Rangierwagenheber mit Doppelkolben, flacher Bauform und hoher Endhöhe

- ▶ Extra niedriger Sattelprofil - gut für tiefergelegte Autos
- ▶ Durch die extra-lange Bauweise besonders für lange Rahmengestelle geeignet
- ▶ Doppelkolben; dadurch weniger Pumpvorgänge bis zur max. Endhöhe
- ▶ Bei Beladung langsames, sicheres Absenken
- ▶ Großer Auflageteller mit Gummiaufsatz für eine schonende Auflage schützt Hebepunkt und Fahrzeug

SRWH 2500 LFH
statt € 199,00 zzgl. USt.
179,-
€ 213,01 inkl. USt.
Art.-Nr. 6201126

SRWH 3000 LFH
statt € 299,00 zzgl. USt.
269,-
€ 320,11 inkl. USt.
Art.-Nr. 6201127

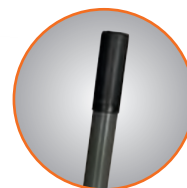

Quick-Lift Funktion durch Doppelkolben

Technische Daten		SRWH 2500 LFH	SRWH 3000 LFH
Tragkraft	t	2,5	3
Hubhöhe max.	mm	425	470
Unterfahrhöhe min.	mm	75	110
Endhöhe max.	mm	500	580
Abmessungen (L x B x H) ca.	mm	685 x 344 x 150	805 x 355 x 172
Gewicht ca.	kg	32,4	48,5

Zubehör	Art.-Nr.	€ zzgl. USt.
Neu Querträger QRW 2-940	6201139	75,00

SRWH 2000 LF DS – Spezial Rangierwagenheber in besonders flacher Bauweise

- ▶ Mit stabilen, walzenförmigen PU-Rollen-Bereifung für besondere Laufruhe
- ▶ Extra flach, für tiefergelegte Autos geeignet
- ▶ Ventilsteuerung über innenliegendes Gestänge und Drehknopf im Pumphebel
- ▶ Bei Beladung langsames, sicheres Absenken
- ▶ Bequemes und leichtes Anheben durch Hydraulik und langen Hebel
- ▶ Gummiauflage schützt Sattel und Fahrzeug
- ▶ Breite Fläche des Auflagetellers

SRWH 2000 LF DS
statt € 499,00 zzgl. USt.
449,-
€ 534,31 inkl. USt.
Art.-Nr. 6201125

Technische Daten		SRWH 2000 LF DS
Tragkraft	t	2
Hubhöhe max.	mm	430
Unterfahrhöhe min.	mm	70
Endhöhe max.	mm	500
Abmessungen (L x B x H) ca.	mm	822 x 360 x 214
Gewicht ca.	kg	43



SRWH 5000 LH / 10000 LH – Spezial Rangierwagenheber mit Fußpedal zum Heben mit Schnellhub

- ▶ Besonders lange Bauform sorgt für extra Stabilität
- ▶ Zusätzliches Fußpedal zum Heben mit Schnellhub
- ▶ Robuste Konstruktion
- ▶ Last- und Lenkrollen aus Stahl
- ▶ Bei Beladung langsames und sicheres Absenken dank großem Auflageteller
- ▶ Ventilsteuerung über innenliegendem Gestänge mit Drehknopf
- ▶ Gummibeschichteter T-Griff für leichtes Rangieren

Neu



SRWH 5000 LH
statt € 675,00 zzgl. USt.
599,-
€ 712,81 inkl. USt.
Art.-Nr. 6201150

SRWH 10000 LH
statt € 965,00 zzgl. USt.
869,-
€ 1.034,11 inkl. USt.
Art.-Nr. 6201155

Modell		SRWH 5000 LH	SRWH 10000 LH
Tragkraft	t	5	10
Hub	mm	535	525
Endhöhe	mm	685	685
Unterfahrhöhe min./ max.	mm	150 / 685	160 / 685
Breite innen / außen	mm	245 / 366	270 / 494
Länge max.	mm	1.505	1.637
Abmessungen (L x B x H) ca.	mm	1.505 x 366 x 200	1.637 x 494 x 249
Gewicht ca.	kg	89	133

Serie WWH – Pneumatisch-hydraulischer Werkstatt-Wagenheber

- ▶ Kontrolliertes, sicheres Heben und Senken
- ▶ Zum Betreiben mit Druckluft von einem externen Erzeuger
- ▶ Hartverchromte Kolben mit glatter Oberfläche
- ▶ Mit stabilen Rollen aus PU-beschichtetem Gusseisen
- ▶ T-Griff zum leichten Rangieren
- ▶ Mit praktischem Tragegriff am Gehäuse
- ▶ Die beiden Gusseisen-Aufsatzstücke können für die Erweiterung der Hubhöhe einzeln oder auch aufeinander aufgesteckt verwendet werden



WWH 60000 PH
Intuitiv bedienbarer
Sicherheits-Drehkopf mit
Kompressoranschluss

Lieferumfang:

Gusseisen-Aufsatzstück, 45 mm
Gusseisen-Aufsatzstück, 75 mm

WWH 50002 PH
statt € 1.645,00 zzgl. USt.
1.479,-
€ 1.760,01 inkl. USt.
Art.-Nr. 6201130

WWH 40003 PH
statt € 2.199,00 zzgl. USt.
1.899,-
€ 2.259,81 inkl. USt.
Art.-Nr. 6201131

WWH 60000 PH
statt € 2.225,00 zzgl. USt.
1.999,-
€ 2.378,81 inkl. USt.
Art.-Nr. 6201112

Technische Daten		WWH 50002 PH	WWH 40003 PH	WWH 60000 PH
Tragkraft (untere Hubhöhe)	t	50	40	60
Tragkraft (mittlere Hubhöhe)	t	25	20	40
Tragkraft (obere Hubhöhe)	t	–	10	20
Hubhöhe (obere Hubhöhe)	t	–	10: 284	20: 312
Hubhöhe (mittlere Hubhöhe)	mm	25: 444	20: 231	40: 256
Hubhöhe (untere Hubhöhe)	mm	50: 330	40: 182	60: 207
Höhe Aufsatzstücke	mm	73 + 80	75 + 45	75 + 45
Unterfahrhöhe	mm	215	125	150
Betriebsdruck	bar	9 – 12	9 – 12	8 – 12
Luftbedarf	l / Hub	113	110	97
Abmessungen (L x B) ca.	mm	805 x 282	830 x 295	875 x 295
Gewicht ca.	kg	73	44	64

WWH 60000 PH

Geeignete Kompressoren finden
Sie im AIRCRAFT-Katalog und auf
www.aircraft-kompressoren.com



Serie USZ – Universalseilzüge für Hebe-, Zieh- und Verzurrarbeiten bis zu einer Zuglast von bis zu 3,2 t

- ▶ Geringes Eigengewicht durch Gehäuse aus Aluminiumlegierung
- ▶ Nahezu wartungsfrei
- ▶ Horizontal und vertikal einsetzbar

Lieferumfang:

Handhebel
20 m Drahtseil mit Spitze und Haken auf Haspel

Technische Daten

		USZ 801	USZ 1601	USZ 3201
Zugkraft	t	0,8	1,6	3,2
Hebellänge	mm	160	200	200
Hebelkraft bei Nennlast	N	383	400	441
Seildurchmesser	mm	8,3	11	16
Seillänge	m	20	20	20
Abmessungen (L x B x H) ca.	mm	430 x 101 x 240	556 x 120 x 270	666 x 150 x 320
Gewicht ca.	kg	14	26,5	46,5

USZ 801	USZ 1601	USZ 3201
statt € 159,00 zzgl. USt.	statt € 255,00 zzgl. USt.	statt € 429,00 zzgl. USt.
149,-	249,-	409,-
€ 177,31 inkl. USt.	€ 296,31 inkl. USt.	€ 486,71 inkl. USt.
Art.-Nr. 6171608	Art.-Nr. 6171616	Art.-Nr. 6171632



Serie ESW – Für den Fahrzeug-Einsatz, z.B. zum Hochziehen von Maschinen über eine Rampe in einen Kleintransporter

- ▶ Kompakt und robust
- ▶ Einstellbare Rutschkupplung zum Schutz der Winde vor Überlastung
- ▶ Bedienung per Handkurbel oder über kabelgebundene Fernbedienung

ESW 901	ESW 1360
statt € 139,00 zzgl. USt.	statt € 215,00 zzgl. USt.
129,-	189,-
€ 153,51 inkl. USt.	€ 224,91 inkl. USt.
Art.-Nr. 6199090	Art.-Nr. 6199136

Technische Daten		ESW 901	ESW 1360
Zugkraft	kg	900	1360
Seillänge	m	9	9
Zuggeschwindigkeit	m/min	1,82	1,22
Seildurchmesser	mm	5,1	5,6
Kabellänge Steuereinheit	m	3	3
Stromspannung	V DC	12	12
Leistung	W	300	480
Schutzart	IP	54	54
Abmessungen (L x B x H) ca.	mm	260 x 260 x 202	270 x 290 x 205
Gewicht ca.	kg	11	15



Lieferumfang ESW 901:

Hebehaken mit Flaschenzugrolle
Handkurbel
Halterungsplatte
Stromkabel mit Batterieklemmen 4,5m
Fernbedienung mit Kabel 3 m

Lieferumfang ESW 1360:

Handkurbel
Halterungsplatte
Stromkabel mit Batterieklemmen 4,5m
Fernbedienung mit Kabel 3 m

Serie ESW – Elektrische Seilwinde mit bis zu 30 m Hubhöhe

- ▶ Seilführungsrolle unterstützt das Aufrollen des Seils
- ▶ Neue Lagerung erhöht die Lebensdauer des Motors
- ▶ Mit Schnellkupplung für den sofortigen Einsatz ohne aufwändige Montage
- ▶ Durch eine Umlenkrolle verdoppelt sich die Hubkraft

ESW 500	ESW 800
statt € 529,00 zzgl. USt.	statt € 589,00 zzgl. USt.
479,-	539,-
€ 570,01 inkl. USt.	€ 641,41 inkl. USt.
Art.-Nr. 6199500	Art.-Nr. 6199800

Technische Daten		ESW 500	ESW 800
Zugkraft ohne / mit Umlenkrolle	kg	250 / 500	400 / 800
Seillänge max. ohne / mit Umlenkrolle	m	30 / 15	30 / 15
Zuggeschwindigkeit ohne / mit Umlenkrolle	m/min	8 / 4	8 / 4
Seildurchmesser	mm	4	5
Kabellänge Steuereinheit	m	5	5
Leistung~50 Hz	kW	1 kW 230 V	1,3 kW 230 V
Abmessungen (L x B x H) ca.	mm	310 x 330 x 440	310 x 330 x 440
Gesamtgewicht ca.	kg	30	32



Serie MES – Mini Elektro-Seilzüge

- ▶ Notausschalter für sicheres Arbeiten
- ▶ Hubhöhe ohne/mit Umlenkrolle 12 m/6 m
- ▶ Umlenkrolle mit Lasthaken
- ▶ Mit zwei stabilen Doppelschellen zur Befestigung
- ▶ Bedienschalter schutzisoliert nach IP54
- ▶ Endabschalter für sofortiges Abschalten in der oberen und unteren Endlage



MES 250-2 statt € 119,00 zzgl. USt.	MES 600-2 statt € 169,00 zzgl. USt.	MES 999-2 statt € 349,00 zzgl. USt.
105,-	165,-	329,-
€ 124,95 inkl. USt. Art.-Nr. 6198225	€ 196,35 inkl. USt. Art.-Nr. 6198260	€ 391,51 inkl. USt. Art.-Nr. 6198299

Technische Daten		MES 250-2	MES 600-2	MES 999-2
Zugkraft ohne/mit Umlenkrolle	kg	125/250	300/600	500/999
Motorleistung ~50 Hz	W/V	500 / 230	1.050 / 230	1.600 / 230
Seillänge ohne/mit Umlenkrolle	m	12/6	12/6	12/6
Zuggeschwindigkeit max. ohne/mit Umlenkrolle (m/min)		8 / 4	8 / 4	8 / 4
Seildurchmesser	mm	3,0	4,5	6
Kabellänge Steuereinheit	m	1,5	1,5	1,5
Innenmaß Befestigungsschellen	mm	46 x 46	46 x 46	59 x 59
Gewicht ca.	kg	11	17,5	33

Serie WSA-2 – Wandschwenkarme

- ▶ Passend u.a. für Elektro-Seilzüge der Serie MES
- ▶ Zum Befestigen an runden Stangen oder Rohren

WSA 300-1100-2 statt € 64,00 zzgl. USt.	WSA 600-750-2 statt € 55,90 zzgl. USt.	WSA 1000-750-2 statt € 67,90 zzgl. USt.
56,90	49,90	62,90
€ 67,71 inkl. USt. Art.-Nr. 6198605	€ 59,38 inkl. USt. Art.-Nr. 6198606	€ 74,85 inkl. USt. Art.-Nr. 6198607

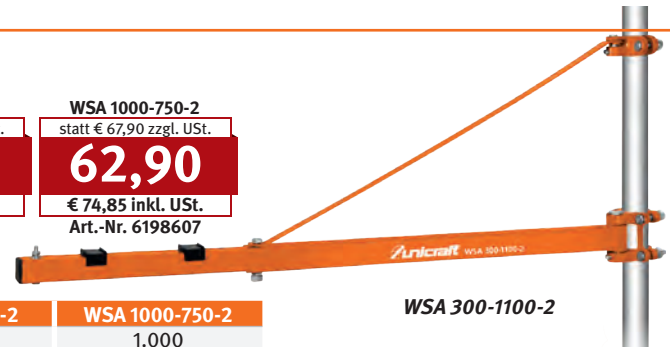

Technische Daten		WSA 300-1100-2	WSA 600-750-2	WSA 1000-750-2
Tragkraft max.	kg	300	600	1.000
Ausladung	mm	1.100	750	750
Gesamtgewicht ca.	kg	8,4	6,1	9,3
Abstand oberer zu unterem Anschlagpunkt	mm	450	380	380
Für Modelle		MES 250-2/600-2	MES 250-2/600-2	MES 999-2

Vertikale Stange nicht im Lieferumfang enthalten!
(erforderliches Maß = Ø 48 mm)

Schnellverschlusschellen

Schnellverschlusschellen	MES 250-2	MES 600-2	MES 999-2	Art.-Nr.	€ zzgl. USt.
rund	X			6198615	18,50/Paar
rund		X		6198616	18,50/Paar
rund			X	6198617	18,50/Paar
quadrat	X			6198620	15,90/Paar
quadrat		X		6198621	15,90/Paar
quadrat			X	6198622	15,90/Paar



Schnellverschlusschellen rund



Schnellverschlusschellen quadrat

FHK 1 – Fasshebeklammer zum sicheren Transport von Stahlfässern mit Sicke

- ▶ Aufnahme von stehenden und liegenden Fässern möglich
- ▶ Ideal auch zum Aufrichten eines liegenden Fasses geeignet
- ▶ Stabile Kettenkonstruktion mit Greifhaken zur Fassaufnahme

Technische Daten		FHK 1
Tragkraft	t	1
Greifbereich	mm	0 – 25
Öse Innen-breite/höhe	mm	62 / 85
Abstand Ösenaufhängung / Greifpunkt	mm	690
Hebeklammer Länge	mm	120
Kette Nenndicke	mm	6
Gewicht ca.	kg	3,6

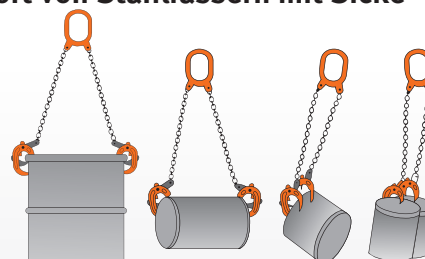

Anwendungsbeispiele:

FHK 1 statt € 45,90 zzgl. USt.
41,90
€ 49,86 inkl. USt. Art.-Nr. 6172010



Kettenzug K AL – Manueller Aluminiumkettenzug zum Heben von Lasten

- ▶ Geschlossenes Gehäuse aus hochfestem Aluminium mit geringerem Gewicht
- ▶ Drehbarer Last- und Aufhängehaken aus legiertem Stahl mit Sicherheitsverschluss
- ▶ Doppelte Sperrklinke für einen sicheren und zuverlässigen Betrieb
- ▶ Extrem feste Endverankerung der Kette dank speziellem Feinguss



Neu



K 250 AL	K 500 AL
statt € 135,00 zzgl. USt.	statt € 155,00 zzgl. USt.
119,-	139,-
€ 141,61 inkl. USt.	€ 165,41 inkl. USt.
Art.-Nr. 6171011	Art.-Nr. 6171012

Technische Daten		K 250 AL	K 500 AL
Tragkraft	kg	250	500
Hub	m	3	3
Handkraft bei Nennlast	N	202	202
Abmessungen (L x B x H) ca.	mm	100x59x260	118x64x320
Gewicht (Netto) ca.	kg	3,5	5,3

K 250 AL

Serie K – Kettenzüge für Hebe- und Zieharbeiten mit bis zu 3 t Tragkraft

- ▶ Tragkraft je nach Modell von 1 t bis 2 t
- ▶ Robustes Stahlblechgehäuse
- ▶ Geschlossenes Sicherheitsdesign
- ▶ Bei niedrigem Kraftaufwand leicht bedienbar
- ▶ Ein-, zwei- oder viersträngige Bauweise
- ▶ Drehbarer Last- und Aufhängehaken

K 1000	K 2000	K 3000
statt € 79,90 zzgl. USt.	statt € 113,50 zzgl. USt.	statt € 159,00 zzgl. USt.
69,90	99,90	135,-
€ 83,18 inkl. USt.	€ 118,88 inkl. USt.	€ 160,65 inkl. USt.
Art.-Nr. 6202101	Art.-Nr. 6202102	Art.-Nr. 6202103

Technische Daten		K 1000	K 2000	K 3000
Tragkraft	t	1	2	3
Hubhöhe	mm	2.500	2.500	3.000
Abstand Haken zu Haken	mm	min. 300	min. 380	470
Hubkraft	N	330	330	390
Anzahl Kettenstränge		1	2	2
Gewicht ca.	kg	9,4	12,4	21,7



K 1000

Serie K – Manuelle Kettenzüge für Hebearbeiten mit bis zu 10 t Tragkraft

- ▶ Erhöhter Wirkungsgrad und Reduzierung der Reibungsverluste durch gehärtete Zahnräder und Ritzel auf Rollenlagern
- ▶ Gesenkgeschmiedete, drehbare Last- und Aufhängehaken mit Sicherung

- › Lastkette nach DIN ISO 3077
- › Hochfestes, lackiertes Stahlgehäuse

K 1001	K 2001	K 3001	K 5001	K 10001
statt € 85,90 zzgl. USt.	statt € 122,90 zzgl. USt.	statt € 165,00 zzgl. USt.	statt € 235,00 zzgl. USt.	statt € 469,00 zzgl. USt.
76,90	112,90	139,-	209,-	429,-
€ 91,51 inkl. USt.	€ 134,35 inkl. USt.	€ 165,41 inkl. USt.	€ 248,71 inkl. USt.	€ 510,51 inkl. USt.
Art.-Nr. 6171001	Art.-Nr. 6171002	Art.-Nr. 6171003	Art.-Nr. 6171005	Art.-Nr. 6171010

Technische Daten		K 1001	K 2001	K 3001	K 5001	K 10001
Tragkraft	t	1	2	3	5	10
Hub	m	3	3	3	3	3
Handkraft bei Nennlast	N	320	365	385	435	435
Anzahl Kettenstränge		1	1	2	3	3
Länge ca.	mm	162	194	220	288	384
Breite/Tiefe ca.	mm	146,5	170	170	190,4	190
Höhe ca.	mm	317	414	465	636	798
Gewicht ca.	kg	10,8	18	24,3	38,7	78



K 1001



Serie HZ AL – Aluminium Hebelzug extrem leicht und kompakt, zum Heben, Ziehen, Richten und Spannen

- ▶ Zuverlässiges und sicheres Bremssystem
- ▶ Brems- und Antriebswelle mit Evolventenverzahnung
- ▶ Fein verzahntes Getriebe, dadurch nur geringe Handhebelkraft erforderlich
- ▶ Hochwertige, verzinkte und gehärtete Lastkette nach EN 818-7
- ▶ Einfach und schnell auf die gewünschte Arbeitsposition einstellbar



HZ 250 AL statt € 96,90 zzgl. USt.	HZ 500 AL statt € 105,90 zzgl. USt.
86,90	97,90
€ 103,41 inkl. USt.	€ 116,50 inkl. USt.
Art.-Nr. 6171103	Art.-Nr. 6171105

Technische Daten		HZ 250 AL	HZ 500 AL
Tragkraft	kg	250	500
Hub	m	1,5	1,5
Hebellänge	mm	163	163
Handkraft bei Nennlast	N	206	255
Länge ca.	mm	94,5	100
Breite/Tiefe ca.	mm	84	99
Höhe ca.	mm	230	265
Gewicht ca.	kg	2,08	2,98



HZ 250 AL

HZ 500 AL

Serie HZ – Hebelzug zum Heben und Ziehen von Lasten

- ▶ Schnelles Anschlagen der Last bzw. Durchziehen der Lastkette in beide Richtungen durch Kettenfreilaufschaltung
- ▶ Sicheres Halten der Last durch Lastdruckbremse mit asbestfreien Bremscheiben
- ▶ Gesenkgeschmiedete, drehbare Last- und Aufhängehaken mit Sicherung
- ▶ Kette senkt auch ohne Last ab

HZ 752 statt € 106,90 zzgl. USt.	HZ 1502 statt € 145,00 zzgl. USt.	HZ 3002 statt € 219,00 zzgl. USt.
93,90	129,-	209,-
€ 111,74 inkl. USt.	€ 153,51 inkl. USt.	€ 248,71 inkl. USt.
Art.-Nr. 6171176	Art.-Nr. 6171116	Art.-Nr. 6171131

Technische Daten		HZ 752	HZ 1502	HZ 3002
Tragkraft	t	0,75	1,5	3
Hub	m	1,5	1,5	1,5
Hebellänge	mm	250	270	430
Handkraft bei Nennlast	N	147	295	304
Anzahl Kettenstränge		1	1	1
Länge	mm	160	182	430
Breite/Tiefe	mm	133	157	210
Höhe	mm	320	380	490
Gewicht ca.	kg	7,1	10,8	23,3

- ▶ Lastkette nach EN 818-7
- ▶ Hochfestes, lackiertes Stahlgehäuse
- ▶ Kompakte Bauweise mit kurzem Hebel

HZ 1502



Serie HZ – Hebelzüge für Hebe- und Zieharbeiten mit bis zu 3 t Tragkraft

- ▶ Schnelles Anschlagen der Last bzw. Durchziehen der Lastkette in beide Richtungen durch Kettenfreilaufschaltung
- ▶ Sicheres Halten der Last durch Lastdruckbremse mit asbestfreien Bremscheiben
- ▶ Gesenkgeschmiedete, drehbare Last- und Aufhängehaken mit Sicherung

HZ 751 statt € 95,90 zzgl. USt.	HZ 1501 statt € 125,00 zzgl. USt.	HZ 3001 statt € 185,00 zzgl. USt.
89,90	119,-	179,-
€ 106,98 inkl. USt.	€ 141,61 inkl. USt.	€ 213,01 inkl. USt.
Art.-Nr. 6171175	Art.-Nr. 6171115	Art.-Nr. 6171130

Technische Daten		HZ 751	HZ 1501	HZ 3001
Tragkraft	t	0,75	1,5	3
Hub	m	1,5	1,5	1,5
Hebellänge	mm	290	420	420
Handkraft bei Nennlast	N	140	220	320
Anzahl Kettenstränge		1	1	1
Länge ca.	mm	135	162	211
Breite/Tiefe ca.	mm	148	176	195
Höhe ca.	mm	320	380	480
Gewicht ca.	kg	6,3	11	18,7

- ▶ Lastkette nach DIN ISO 3077
- ▶ Hochfestes, lackiertes Stahlgehäuse

HZ 751



Serie RFW – Rollfahrwerke mit 5 t Tragkraft maximal

- ▶ Kein seitliches Wandern auf der Traverse durch zentrische Aufhängung des Flaschenzuges
- ▶ Einstellung erfolgt durch Ösentraverse mit Gegengewinde
- ▶ Serienmäßige Kippsicherung



Anwendungsbeispiel
(Anwendung am I-Träger)

RFW 0.5 statt € 47,90 zzgl. USt. 45,90 € 54,62 inkl. USt. Art.-Nr. 6171700	RFW 1 statt € 74,50 zzgl. USt. 69,90 € 83,18 inkl. USt. Art.-Nr. 6171701	RFW 2 statt € 105,90 zzgl. USt. 99,90 € 118,88 inkl. USt. Art.-Nr. 6171702	RFW 3 statt € 185,00 zzgl. USt. 169,- € 201,11 inkl. USt. Art.-Nr. 6171703	RFW 5 statt € 255,00 zzgl. USt. 239,- € 284,41 inkl. USt. Art.-Nr. 6171705
--	--	--	--	--

Technische Daten		RFW 0.5	RFW 1	RFW 2	RFW 3	RFW 5
Tragkraft	t	0,5	1	2	3	5
Kurvenradius min.	m	0,5	0,7	0,9	1,2	1
Trägerflanschbreite	mm	55 – 220	58 – 220	66 – 220	74 – 220	90 – 220
Abmessungen (L x B x H) ca.	mm	285 x 198 x 158	300 x 238 x 183	300 x 277 x 208	328 x 324 x 249	354 x 373 x 296,5
Gewicht ca.	k	5	8,8	14	23	40

Serie HFW – Haspelfahrwerke mit bis zu 5 t Tragkraft

- ▶ Kein seitliches Wandern auf der Traverse durch zentrische Aufhängung des Flaschenzuges
- ▶ Einstellung erfolgt durch Ösentraverse mit Gegengewinde
- ▶ Serienmäßige Kippsicherung



Anwendungsbeispiel
(Anwendung am I-Träger)

HFW 0.5 statt € 84,90 zzgl. USt. 82,90 € 98,65 inkl. USt. Art.-Nr. 6171800	HFW 1 statt € 115,00 zzgl. USt. 109,90 € 130,78 inkl. USt. Art.-Nr. 6171801	HFW 2 statt € 155,00 zzgl. USt. 149,90 € 178,38 inkl. USt. Art.-Nr. 6171802	HFW 3 statt € 230,00 zzgl. USt. 219,- € 260,61 inkl. USt. Art.-Nr. 6171803	HFW 5 statt € 299,00 zzgl. USt. 279,- € 332,01 inkl. USt. Art.-Nr. 6171805
--	---	---	--	--

Technische Daten		HFW 0.5	HFW 1	HFW 2	HFW 3	HFW 5
Tragkraft	t	0,5	1	2	3	5
Kettenlänge	m	3	3	3	3	3
Kurvenradius min.	m	0,5	0,7	0,9	1,2	1
Trägerflanschbreite	mm	55 – 220	58 – 220	66 – 220	74 – 220	90 – 220
Abmessungen (L x B x H) ca.	mm	352 x 198 x 158	300 x 238 x 183	362 x 277 x 208	406 x 324 x 249	434 x 373 x 296
Gewicht ca.	k	8,5	12,5	17	28	45

Serie TK – Trägerklemmen mit bis zu 5 t Tragkraft

- ▶ Zentraler Spindelmechanismus zur einfachen Befestigung am Träger mit festem, sicherem Sitz



TK 1

TK 1 statt € 43,50 zzgl. USt. 41,90 € 49,86 inkl. USt. Art.-Nr. 6171901	TK 2 statt € 47,50 zzgl. USt. 45,90 € 54,62 inkl. USt. Art.-Nr. 6171902	TK 3 statt € 87,90 zzgl. USt. 84,90 € 101,03 inkl. USt. Art.-Nr. 6171903	TK 5 statt € 91,50 zzgl. USt. 88,90 € 105,79 inkl. USt. Art.-Nr. 6171905
---	---	--	--

Technische Daten		TK 1	TK 2	TK 3	TK 5
Tragkraft	t	1	2	3	5
Trägerflanschbreite	mm	75 – 220	75 – 220	80 – 320	80 – 320
Gewicht ca.	kg	3,8	4,6	9	11

Serie HKS – Hebeklemmen mit Schwenk-öse zum Heben von Lasten bis zu 5 t

- ▶ Zum senkrechten Heben, 180°-Wenden und seitlichen Anschlägen von Blechen, Stahlplatten, Trägern und Stahlbauelementen
- ▶ Die Mindestlast beträgt 20 % der angegebenen Tragkraft



HKS 1

HKS 1 statt € 66,90 zzgl. USt. 62,90 € 74,85 inkl. USt. Art.-Nr. 6172001	HKS 2 statt € 99,90 zzgl. USt. 95,90 € 114,12 inkl. USt. Art.-Nr. 6172002	HKS 3 statt € 146,90 zzgl. USt. 139,90 € 166,48 inkl. USt. Art.-Nr. 6172003	HKS 5 statt € 219,00 zzgl. USt. 209,- € 248,71 inkl. USt. Art.-Nr. 6172005
--	---	---	--

Technische Daten		HKS 1	HKS 2	HKS 3	HKS 5
Tragkraft	t	1	2	3	5
Greifbereich	mm	0 – 20	0 – 25	0 – 30	0 – 50
Gewicht ca.	kg	5	8	15	23

Serie SW – Stahlwinde mit Sicherheitskurbel für Hebe-, Halte- und Senkarbeiten mit bis zu 10 t Tragkraft

- ▶ Lastaufnahme an Kopf und Klaue
- ▶ Geringer Kraftaufwand beim Heben der Last
- ▶ Hebendes Traggehäuse mit schräg verzahnter Zahnstange
- ▶ Leichte und sichere Bedienung durch zwei Handgriffe – auch für den einfachen Transport
- ▶ Platzsparende Lagerung und Transport durch klappbaren Kurbelgriff

SW 30	SW 50	SW 100
statt € 229,00 zzgl. USt.	statt € 289,00 zzgl. USt.	statt € 429,00 zzgl. USt.
219,-	279,-	409,-
€ 260,61 inkl. USt.	€ 332,01 inkl. USt.	€ 486,71 inkl. USt.
Art.-Nr. 6171203	Art.-Nr. 6171205	Art.-Nr. 6171210

- ▶ Selbsthemmende Sicherheits-Druckrollenkurbel
- ▶ Stabile Bauweise nach DIN 7355

Technische Daten		SW 30	SW 50	SW 100
Tragkraft	t	3	5	10
Hub	mm	335	335	345
Abmessungen (L x B x H) ca.	mm	296 x 197 x 730	189 x 335 x 730	250 x 498 x 800
Gewicht ca.	kg	21,2	28,5	46,8

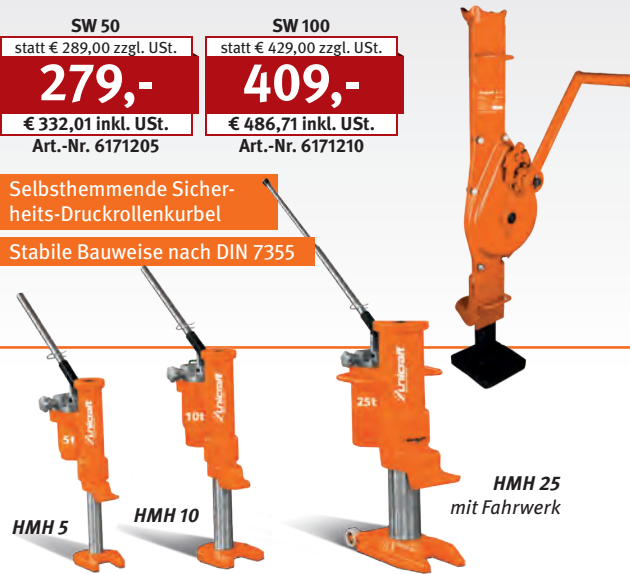

Serie HMM – Hydraulische Maschinenheber

- ▶ Stabile, geschweißte Stahlkonstruktion
- ▶ Pumpeinheit drehbar
- ▶ Mit Fahrwerk (HMM 25)
- ▶ 360° drehbare Klaue bzw. Bodenplatte (HMM 5 / HMM 10)
- ▶ Abnehmbarer Pumphebel

Technische Daten		HMM 5	HMM 10	HMM 25
Tragkraft	t	5	10	25
Hubhöhe	mm	205	230	215
Min. Höhe / Zahn	mm	25	30	58
Min. Höhe / Kopf	mm	368	420	505
Last auf Handhebel	N	380	400	400
Temperatur-Einsatzbereich	°C	-20 – +50	-20 – +50	-20 – +50
Abmessungen (L x B x H) ca.	mm	360 x 190 x 430	380 x 220 x 510	530 x 350 x 610
Gewicht ca.	kg	25	35	109

HMM 5	HMM 10	HMM 25
statt € 329,00 zzgl. USt.	statt € 399,00 zzgl. USt.	statt € 1.430,00 zzgl. USt.
319,-	375,-	1.359,-
€ 379,61 inkl. USt.	€ 446,25 inkl. USt.	€ 1.617,21 inkl. USt.
Art.-Nr. 6190050	Art.-Nr. 6190100	Art.-Nr. 6190250



Serie MH – Maschinenheber

- ▶ Stabile, geschweißte Stahlkonstruktion für hohe Beanspruchung
- ▶ Absenkgeschwindigkeit über feinfühlige Ablassschraube stufenlos einstellbar
- ▶ Kleine und kompakte Bauweise
- ▶ Fuß höhenverstellbar bei MH3, MH8 und MH20

Lieferumfang:

- MH 3/MH 8: Hubklaue höhenverstellbar
- MH 10: Spindelgewinde
- MH 20: Hubklaue höhenverstellbar, Spindelgewinde, Rolle

MH 3	MH 8	MH 10	MH 20
statt € 255,00 zzgl. USt.	statt € 329,00 zzgl. USt.	statt € 280,00 zzgl. USt.	statt € 735,00 zzgl. USt.
249,-	325,-	275,-	675,-
€ 296,31 inkl. USt.	€ 386,75 inkl. USt.	€ 327,25 inkl. USt.	€ 803,25 inkl. USt.
Art.-Nr. 6190003	Art.-Nr. 6190008	Art.-Nr. 6190010	Art.-Nr. 6190020

Technische Daten		MH 3	MH 8	MH 10	MH 20
Statische Stützlast max.	t	3	8	10	20
Hublast max. oberer Auflagepunkt	t	3	8	7,5	15
Unterstellhöhe oberer Auflagepunkt	mm	233	261	320	325
Hubweg max. oberer Auflagepunkt	mm	140	140	80	140
Hubhöhe max. oberer Auflagepunkt	mm	373	401	400	465
Unterstellhöhen unterer Auflagepunkt	mm	15 / 75 / 135	20 / 85 / 150	35	40 / 100
Hubweg max. unterer Auflagepunkt	mm	140	140	160	140
Hubhöhen max. unterer Auflagepunkt	mm	155 / 215 / 275	160 / 225 / 290	195	180 / 280

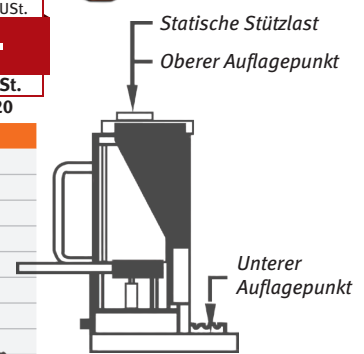

Serie HSWH TOP – Stempelwagenheber

- ▶ Ausdrehbare Hebesäule, kippfeste Fußplatte
- ▶ Drehbarer Pumpenkipphel, der von jeder beliebigen Position bedient werden kann
- ▶ Besonders langlebig durch verstärkte Wandung
- ▶ Verlängerungsschraube sorgt für zusätzliche Hubhöhe
- ▶ Hochwertige Schweißnähte und Verschraubung
- ▶ Sicherheitsventile gegen Überbelastung des Zylinders sowie unbeabsichtigtes Verstellen
- ▶ Stoppschutz verhindert das Blockieren des Stempels

HSWH 30	HSWH 50	HSWH 5 TOP*	HSWH 10 TO*	HSWH 20 TOP*	HSWH 30 TOP*
statt € 28,90 zzgl. MwSt.	statt € 34,50 zzgl. MwSt.	statt € 112,00 zzgl. MwSt.	statt € 149,00 zzgl. MwSt.	statt € 178,90 zzgl. MwSt.	statt € 212,90 zzgl. MwSt.
26,50	31,90	102,90	134,90	164,90	194,90
€ 31,54 inkl. MwSt.	€ 37,96 inkl. MwSt.	€ 122,45 inkl. MwSt.	€ 160,53 inkl. MwSt.	€ 196,23 inkl. MwSt.	€ 231,93 inkl. MwSt.
Art.-Nr. 6200003	Art.-Nr. 6200005	Art.-Nr. 6211005	Art.-Nr. 6211010	Art.-Nr. 6211020	Art.-Nr. 6211030

Modell		HSWH 30	HSWH 50	HSWH 5 TOP	HSWH 10 TOP	HSWH 20 TOP	HSWH 30 TOP
Tragkraft	t	3	5	5	10	20	30
Höhe min./max.	mm	188/363	207/402	212/437	219/444	234/459	242/467
Hub	mm	115	125	150	150	150	150
Anpasshöhe	mm	60	70	75	75	75	75
Stellfläche	mm	108 x 87	117 x 97	75 x 125	90 x 144	120 x 172	144 x 196
Gewicht ca.	kg	2,8	3,7	4,5	6,4	10,6	15,5



Lieferumfang:

- Tragegriff
- Pumphebel

EKZT 501-1 – Elektrokettzüge mit bis zu 500 kg Traglast

- ▶ Aufhängung des Kettzugs mittels Traghaken
- ▶ Überlastsicherung durch Rutschkupplung
- ▶ Integrierter Betriebsendschalter
- ▶ Sicherer Verstauen der Kette durch serienmäßigen Kettenspeicher
- ▶ Steuerung des Kettzugs über Bedienflasche

Technische Daten	EKZT 501-1
Tragkraft	500 kg
Hub	3 m
Hubgeschwindigkeit max.	2,8 m/min
Kabellänge Steereinheit	1,6 m
Anzahl Kettenstränge	1
Elektrischer Anschluss	230 V / ~50 Hz
Gewicht ca.	18,5 kg



EKZT 501-1
statt € 629,00 zzgl. USt.
559,-
€ 665,21 inkl. USt.
Art.-Nr. 6194505

Zubehör Serie EFW-1 – Elektrofahrwerke mit einer Fahrgeschwindigkeit und bis zu 2 t Tragkraft maximal

- ▶ Stromanschluss und Steuerung des Fahrwerks über die Bedienflasche des zugehörigen Kettzugs
- ▶ Passend für Träger mit den Profiltypen I, IPB, IPBL, IPBv und IPE und entsprechender Trägerflanschbreite

- EFW 1-1**
- ▶ Passend für Elektrokettzüge EKZT 5-1 (Art.-Nr.: 6194005) und EKZT 10-1 (Art.-Nr.: 6194010)

- EFW 2-1**
- ▶ Passend für Elektrokettzug EKZT 20-1 (Art.-Nr.: 6194020)

EFW 1-1
statt € 865,00 zzgl. USt.
799,-
€ 950,81 inkl. USt.
Art.-Nr. 6194310

EFW 2-1
statt € 935,00 zzgl. USt.
859,-
€ 1.022,21 inkl. USt.
Art.-Nr. 6194320

Technische Daten	EFW 1-1	EFW 2-1
Tragkraft	1 t	2 t
Schutzart	IP 54	IP 54
Fahrgeschwindigkeit	13,5 m/min	13,5 m/min
Trägerflanschbreite	74 – 140 mm	74 – 140 mm
Aufnahmeleistung ~50 Hz	0,4 kW / 400 V	0,6 kW / 400 V
Abmessungen (L x B x H) ca.	715 x 340 x 260 mm	722 x 340 x 280 mm
Gewicht ca.	26 kg	36 kg



EFW 1-1

Zubehör Serie EFW-2 – Elektrofahrwerke mit zwei Fahrgeschwindigkeiten und bis zu 3 t Tragkraft maximal

Für viele Trägertypen geeignet, mit zwei Fahrgeschwindigkeiten

- ▶ Stromanschluss und Steuerung des Fahrwerks über die Bedienflasche des zugehörigen Elektrokettzuges
- ▶ Passend für Träger mit den Profiltypen I, IPB, IPBL, IPBv und IPE und entsprechender Trägerflanschbreite

- EFW 1-2**
- ▶ Passend für Elektrokettzüge EKZT 5-2 (Art.-Nr.: 6194105) und EKZT 10-2 (Art.-Nr.: 6194110)

- EFW 2-2**
- ▶ Passend für Elektrokettzug EKZT 20-2 (Art.-Nr.: 6194120)
- EFW 3-2**
- ▶ Passend für Elektrokettzug EKZT 30-2 (Art.-Nr.: 6194130)

EFW 1-2
statt € 935,00 zzgl. USt.
859,-
€ 1.022,21 inkl. USt.
Art.-Nr. 6194410

EFW 2-2
statt € 1.065,00 zzgl. USt.
989,-
€ 1.176,91 inkl. USt.
Art.-Nr. 6194420

EFW 3-2
statt € 1.229,00 zzgl. USt.
1.129,-
€ 1.343,51 inkl. USt.
Art.-Nr. 6194430

Technische Daten	EFW 1-2	EFW 2-2	EFW 3-2
Tragkraft	1 t	2 t	3 t
Trägerflanschbreite	74 – 140 mm	74 – 140 mm	100 – 170 mm
Fahrgeschwindigkeit	6,7 / 20 m/min	6,7 / 20 m/min	18 / 6 m/min
Aufnahmeleistung	0,4 / 0,167 kW	0,6 / 0,23 kW	0,6 / 0,23 kW
Elektrischer Anschluss	400 V / ~50 Hz	400 V / ~50 Hz	400 V / ~50 Hz
Abmessungen (L x B x H) ca.	741 x 340 x 260 mm	748 x 340 x 280 mm	750 x 370 x 340 mm
Gewicht ca.	33 kg	40 kg	56 kg



EFW 3-2

Zubehör Serie EFW-2 – Elektrofahrwerke mit zwei Fahrgeschwindigkeiten und bis zu 2 t Tragkraft maximal

Für viele Trägertypen geeignet, mit zwei Fahrgeschwindigkeiten

- ▶ Stromanschluss und Steuerung des Fahrwerks über die Bedienflasche des zugehörigen Elektrokettzuges
- ▶ Passend für Träger mit den Profiltypen I, IPB, IPBL, IPBv und IPE und entsprechender Trägerflanschbreite

- EFW 1003-2**
- ▶ Passend für Elektrokettzüge EKZT 503-2 (Art.-Nr.: 6194440) und EKZT 1003-2 (Art.-Nr.: 6194441)

- EFW 2003-2**
- ▶ Passend für Elektrokettzüge EKZT 2003-2 (Art.-Nr.: 6194442)

EFW 1003-2
statt € 935,00 zzgl. USt.
859,-
€ 1.022,21 inkl. USt.
Art.-Nr. 6194451

EFW 2003-2
statt € 1.065,00 zzgl. USt.
989,-
€ 1.176,91 inkl. USt.
Art.-Nr. 6194452

Technische Daten	EFW 1003-2	EFW 2003-2
Tragkraft	1 t	2 t
Fahrgeschwindigkeit	6,7/20 m/min	6,7/20 m/min
Trägerflanschbreite	74 – 180 mm	74 – 180 mm
Aufnahmeleistung	0,2 / 0,67 kW	0,4 / 0,13 kW
Elektrischer Anschluss	400 V / ~50 Hz	400 V / ~50 Hz
Abmessungen (L x B x H) ca.	741 x 340 x 260	748 x 340 x 280
Gewicht ca.	33 kg	40 kg



EFW 2003-2

EKZT 301-1 – Elektrokettenzüge mit bis zu 300 kg Traglast

- ▶ Aufhängung des Kettenzugs mittels Traghaken
- ▶ Überlastsicherung durch Rutschkupplung
- ▶ Integrierter Betriebsendschalter
- ▶ Sicheres Verstauen der Kette durch serienmäßigen Kettenspeicher
- ▶ Steuerung des Kettenzugs über Bedienflasche

Technische Daten	EKZT 301-1
Tragkraft	300 kg
Hub	3 m
Hubgeschwindigkeit max.	3 m/min
Kabellänge Steuereinheit	1,6 m
Anzahl Kettenstränge	1
Elektrischer Anschluss	230 V / ~50 Hz
Gewicht ca.	14,3 kg

EKZT 301-1
statt € 379,00 zzgl. USt.
349,-
€ 415,31 inkl. USt.
Art.-Nr. 6194503



Serie EKZT-1 – Elektrokettenzüge mit einer Hubgeschwindigkeit und bis zu 2 t Traglast maximal

- ▶ Aufhängung des Kettenzugs mittels Traghaken
- ▶ Überlastsicherung durch Rutschkupplung
- ▶ Integrierter Betriebsendschalter
- ▶ Sicheres Verstauen der Kette durch serienmäßigen Kettenspeicher
- ▶ Steuerung des Kettenzugs über Bedienflasche

EKZT 5-1	EKZT 10-1	EKZT 20-1
statt € 1.249,00 zzgl. USt.	statt € 1.629,00 zzgl. USt.	statt € 1.895,00 zzgl. USt.
1.159,-	1.499,-	1.739,-
€ 1.379,21 inkl. USt.	€ 1.783,81 inkl. USt.	€ 2.069,41 inkl. USt.
Art.-Nr. 6194005	Art.-Nr. 6194010	Art.-Nr. 6194020

Technische Daten	EKZT 5-1	EKZT 10-1	EKZT 20-1
Tragkraft	0,5 t	1 t	2 t
Hub	6 m	6 m	6 m
Hubgeschwindigkeit max.	7,7 m/min	5,1 m/min	2,6 m/min
Kabellänge Steuereinheit	6 m	6 m	6 m
Anzahl Kettenstränge	1	1	2
Aufnahmeleistung P1 / P2	1,2 / 0,9 W / 400V	1,4 / 1,1 W / 400V	1,4 / 1,1 W / 400V
Abmessungen (L x B x H) ca.	636 x 276 x 410 mm	636 x 275 x 460 mm	636 x 276 x 650 mm
Gewicht ca.	49 kg	54,3 kg	68,5 kg

- ▶ Triebwerksgruppe FEM/ISO 2m/M5 entspricht 1.600 Volllast-Lebensdauerstunden
- ▶ Lastketten Typ G80 nach DIN EN-818-7
- ▶ Siemens Elektrik
- ▶ Eine Hubgeschwindigkeit



EKZT 5-2

Serie EKZT-2 – Elektrokettenzüge mit zwei Hubgeschwindigkeiten und bis zu 3 t Traglast maximal

- ▶ Aufhängung des Kettenzugs mittels Traghaken
- ▶ Überlastsicherung durch Rutschkupplung
- ▶ Integrierter Betriebsendschalter
- ▶ Sicheres Verstauen der Kette durch serienmäßigen Kettenspeicher
- ▶ Steuerung des Kettenzugs über Bedienflasche

EKZT 5-2	EKZT 10-2	EKZT 20-2	EKZT 30-2
statt € 1.499,00 zzgl. USt.	statt € 1.829,00 zzgl. USt.	statt € 2.089,00 zzgl. USt.	statt € 2.995,00 zzgl. USt.
1.379,-	1.679,-	1.899,-	2.749,-
€ 1.641,01 inkl. USt.	€ 1.998,01 inkl. USt.	€ 2.259,81 inkl. USt.	€ 3.271,31 inkl. USt.
Art.-Nr. 6194105	Art.-Nr. 6194110	Art.-Nr. 6194120	Art.-Nr. 6194130

Technische Daten	EKZT 5-2	EKZT 10-2	EKZT 20-2	EKZT 30-2
Tragkraft	0,5 t	1 t	2 t	3 t
Hub	6 m	6 m	6 m	6 m
Hubgeschwindigkeiten	7,7 / 2,2 m/min	5,1 / 1,8 m/min	2,6 / 0,95 m/min	6,0 / 2,0 m/min
Kabellänge Steuereinheit	6 m	6 m	6 m	6 m
Anzahl Kettenstränge	1	1	2	1
Aufnahmeleistung P1 / P2	1,2 / 0,4 / 400V	1,4 / 0,46 / 400V	1,4 / 0,46 / 400V	3,0 / 1,0 / 400V
Abmessungen (L x B x H) ca.	641 x 276 x 410 mm	661 x 276 x 460 mm	661 x 276 x 650 mm	807 x 430 x 525 mm
Gewicht ca.	57 kg	66,3 kg	82 kg	132 kg
Passendes Elektrofahwerk	EFW 1-2	EFW 1-2	EFW 2-2	EFW 3-2

- ▶ Triebwerksgruppe FEM/ISO 2m/M5 entspricht 1.600 Volllast-Lebensdauerstunden
- ▶ Lastketten Typ G80 nach DIN EN-818-7
- ▶ Siemens Elektrik
- ▶ Zwei Hubgeschwindigkeiten



EKZT 5-2

Serie EKZT-2 – Elektrokettenzüge mit zwei Hubgeschwindigkeiten und bis zu 2 t Traglast maximal

- ▶ Aufhängung des Kettenzugs mittels Traghaken
- ▶ Überlastsicherung durch Rutschkupplung
- ▶ Integrierter Betriebsendschalter
- ▶ Sicheres Verstauen der Kette durch serienmäßigen Kettenspeicher
- ▶ Steuerung des Kettenzugs über Bedienflasche

EKZT 503-2	EKZT 1003-2	EKZT 2003-2
statt € 1.875,00 zzgl. USt.	statt € 2.389,00 zzgl. USt.	statt € 2.729,00 zzgl. USt.
1.459,-	1.799,-	2.139,-
€ 1.736,21 inkl. USt.	€ 2.140,81 inkl. USt.	€ 2.545,41 inkl. USt.
Art.-Nr. 6194440	Art.-Nr. 6194441	Art.-Nr. 6194442

Technische Daten	EKZT 503-2	EKZT 1003-2	EKZT 2003-2
Tragkraft	0,5 t	1 t	2 t
Hub	6 m	6 m	6 m
Hubgeschwindigkeit max.	8/2 m/min	4/1 m/min	4/1 m/min
Anzahl Kettenstränge	1	1	2
Aufnahmeleistung P1 / P2	0,72 / 0,18 kW	1,6 / 0,4 kW	1,6 / 0,4 kW
Elektrischer Anschluss	400 / ~50	400 / ~50	400 / ~50
Abmessungen (L x B x H) ca.	442 x 280 x 400 mm	507 x 315 x 450 mm	507 x 315 x 520 mm
Gewicht ca.	32 kg	49 kg	59 kg
Passendes Elektrofahwerk	EFW 1003-2	EFW 1003-2	EFW 2003-2

EKZT 2003-2

- ▶ Schrägverzahntes Getriebe für reibungslosen und leiseren Betrieb
- ▶ Hochfeste Lastkette, gute Verschleißfestigkeit und hoher Sicherheitsfaktor



Serie PLM – Permanent-Lasthebemagnete zum Heben von Lasten bis zu 2000 kg

- ▶ Unabhängig von Akkus oder externer Stromversorgung
- ▶ Einfaches Ein- und Ausschalten durch Umlegen des Handhebels
- ▶ Hebelspernung im aktivierten Zustand durch Sicherheitsverriegelung verhindert unbeabsichtigte Entmagnetisierung



PLM 601

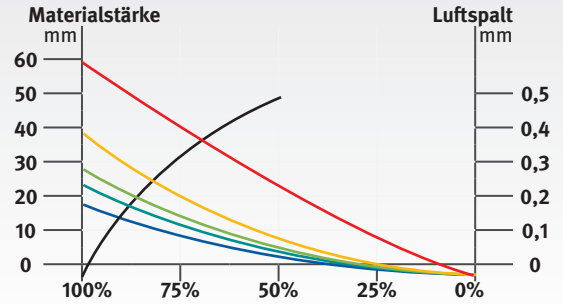

PLM 101 PLM 301 PLM 601 PLM 1001 PLM 2001

PLM 101 statt € 195,00 zzgl. USt. 179,- € 213,01 inkl. USt. Art.-Nr. 6171301	PLM 301 statt € 359,00 zzgl. USt. 329,- € 391,51 inkl. USt. Art.-Nr. 6171303	PLM 601 statt € 589,00 zzgl. USt. 549,- € 653,31 inkl. USt. Art.-Nr. 6171306	PLM 1001 statt € 939,00 zzgl. USt. 879,- € 1.046,01 inkl. USt. Art.-Nr. 6171310	PLM 2001 statt € 1.999,00 zzgl. USt. 1.799,- € 2.140,81 inkl. USt. Art.-Nr. 6171320
--	--	--	---	---

Technische Daten		PLM 101	PLM 301	PLM 601	PLM 1001	PLM 2001
Tragkraft	kg	100	300	600	1.000	2.000
Tragkraft Rundmaterial	kg	50	150	300	500	1.000
Chassishöhe	mm	72	108	123	158	204
Abmessungen (L x B) ca.	mm	92 x 64	166 x 99	228 x 118	266 x 150	394 x 196
Gewicht ca.	kg	3	12	24	43	105

Permanent Lasthebemagnet PLM – Zum Heben von Flach- und Rundmaterial

- ▶ Hoher Sicherheitsstandard durch geprüften Sicherheitsfaktor 3,5
- ▶ Für Flach- und Rundmaterial durch Bodenplatte in V-Ausführung
- ▶ Einfaches Ein- und Ausschalten durch Umlegen des Handhebels
- ▶ Erhöhte Sicherheit durch effektive Hebelsicherung im gespannten Zustand
- ▶ Hohe Langlebigkeit - Magnetkörper aus einem Bauteil gefertigt
- ▶ Unabhängig von Akkus oder externer Stromversorgung
- ▶ Stabile Hebeöse vermindert unnötiges Schaukeln unter Last



PLM 602

PLM 102 statt € 329,00 zzgl. USt. 299,- € 355,81 inkl. USt. Art.-Nr. 6171331	PLM 302 statt € 539,00 zzgl. USt. 499,- € 593,81 inkl. USt. Art.-Nr. 6171333	PLM 602 statt € 789,00 zzgl. USt. 729,- € 867,51 inkl. USt. Art.-Nr. 6171336	PLM 1002 statt € 1.199,00 zzgl. USt. 1.099,- € 1.307,81 inkl. USt. Art.-Nr. 6171339
--	--	--	---

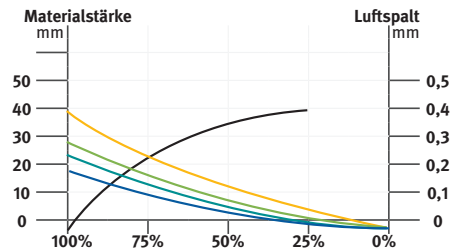

PLM 102 PLM 302 PLM 602 PLM 1002

Technische Daten		PLM 102	PLM 302	PLM 602	PLM1002
Tragkraft	kg	100	300	600	1000
Tragkraft Rundmaterial	kg	50	150	300	500
Abmessungen (L x B x H) ca.	mm	137 x 62 x 111	199 x 90 x 185	263 x 115x185	303 x 150 x 290
Gewicht ca.	kg	4,2	10,8	21,2	42

Serie HW – Kompakte Hängewaage zum Ermitteln des Gewichts von hängenden Lasten bis zu 300 kg

- ▶ Steuerung über Display direkt am Gerät
- ▶ Helles und gut ablesbares LED-Display mit 20 mm hohen Ziffern
- ▶ Wert kann gehalten und eingefroren werden
- ▶ Leichtes Ermitteln des Nettogewichts durch Tara-Funktion
- ▶ Automatische Abschaltfunktion
- ▶ Überlastwarnung auf der Anzeige

- ▶ Hohe Präzision, entsprechend dem Standard OIML R76, kalibrierbar
- ▶ Kompakte Bauweise
- ▶ Tara über den vollen Bereich

HW 50 statt € 155,00 zzgl. USt. 139,- € 165,41 inkl. USt. Art.-Nr. 6171505	HW 150 statt € 155,00 zzgl. USt. 139,- € 165,41 inkl. USt. Art.-Nr. 6171515	HW 300 statt € 155,00 zzgl. USt. 139,- € 165,41 inkl. USt. Art.-Nr. 6171530
--	---	---



Technische Daten		HW 50	HW 150	HW 300
Tragkraft	t	0,05	0,15	0,3
Überlast max.	%	300	300	300
Displayabstufung	kg	0,02	0,05	0,1
Stabilisierungszeit	s	<10	<10	<10
Abstand Aufhängung zu Lasthaken	mm	265	265	265
Innendurchmesser Aufhängung	mm	20	20	20
Tiefe	mm	46	46	46
Gewicht ca.	kg	0,65	0,65	0,65

Serie KW – Kranwaagen zum Ermitteln des Gewichts von hängenden Lasten bis zu 10 t

- ▶ Steuerung über Fernbedienung und Display direkt am Gerät
- ▶ Reichweite der Fernbedienung bis zu 10 m
- ▶ Helles und gut ablesbares LED-Display mit 30 mm hohen Ziffern
- ▶ Wert kann gehalten und eingefroren werden
- ▶ Leichtes Ermitteln des Nettogewichts durch Tara-Funktion
- ▶ Summenfunktion über Serienwiegungen
- ▶ Automatische Abschaltfunktion
- ▶ Überlastwarnung auf der Anzeige
- ▶ Stromversorgung über internen Akku, austauschbar und direkt im Gerät zu laden

Lieferumfang:

Fernbedienung inkl. Batterien
Akku 6 V / 10 Ah
Netzteil

	KW 50	KW 100
	statt € 679,00 zzgl. USt.	statt € 929,00 zzgl. USt.
	649,-	849,-
	€ 772,31 inkl. USt.	€ 1.010,31 inkl. USt.
	Art.-Nr. 6171405	Art.-Nr. 6171410

Technische Daten	KW 50	KW 100
Tragkraft	5 t	10 t
Überlast max.	400%	400%
Displayabstufung	< 2 t: 1 kg 2 – 5 t: 2 kg	< 2 t: 1 kg 2 – 5 t: 2 kg 5 – 10 t: 10 kg
Stabilisierungszeit	<10 s	<10 s
Abstand Aufhängung zu Lasthaken	585 mm	770 mm
Innendurchmesser Aufhängung	92 mm	94 mm
Durchlassweite Lasthaken	45 mm	60 mm
Abmessungen (L x B x H) ca.	230 x 325 x 650 mm	230 x 364 x 810 mm
Gewicht ca.	25 kg	47 kg



KW 50

- ▶ Hohe Präzision, kalibrierbar
- ▶ Steuerbar mit Fernbedienung
- ▶ Tara über den vollen Bereich

Serie GH – Hydraulischer Getriebe-Heber, stufenlos höhenverstellbar

- ▶ Ideal zum Ein- und Ausbauen von Getrieben, Achsen und Abgasanlagen sowie für alle weiteren Service- und Wartungsarbeiten
- ▶ Das Anheben erfolgt über eine hydraulische, stufenlos höhenverstellbare Fußpumpe, die das zeitgleiche, freie Arbeiten bzw. Halten mit den Händen ermöglicht
- ▶ Das Absenken der Last erfolgt über einen Handregler
- ▶ Mit 4 Lenkrollen für leichtes Rangieren
- ▶ PRO-Ausführungen für den professionellen Einsatz

	GH 505	GH 600 Pro	GH 1500 Pro
	statt € 275,00 zzgl. USt.	statt € 439,00 zzgl. USt.	statt € 585,00 zzgl. USt.
	249,-	409,-	529,-
	€ 296,31 inkl. USt.	€ 486,71 inkl. USt.	€ 629,51 inkl. USt.
	Art.-Nr. 6201410	Art.-Nr. 6201403	Art.-Nr. 6201404

Technische Daten	GH 505	GH 600 Pro	GH 1500 Pro
Tragkraft	500 kg	600 kg	1.500 kg
Länge (A) ca.	610 mm	500 mm	524 mm
Breite (B) ca.	610 mm	510 mm	510 mm
Höhe min. (C) ca.	1.240 mm	1.180 mm	1.195 mm
Höhe max. (D) ca.	2.050 mm	1.950 mm	1.985 mm
Gewicht ca.	40 kg	34 kg	55,5 kg



GH 505

GH TOP – Getriebeheber

- ▶ Ideal zum Ein- und Ausbauen von Getrieben, Achsen, Abgasanlagen und sonstigen Service- und Wartungsarbeiten
- ▶ Das stufenlose Anheben erfolgt über eine hydraulische Fußpumpe, die das zeitgleiche Arbeiten bzw. Halten mit den Händen ermöglicht
- ▶ Das Absenken der Last erfolgt über einen Fußregler
- ▶ Drehbarer höhenverstellbarer Rangiergriff mit integrierter Schraubenablage
- ▶ Optimaler Schutz von Fahrzeugteilen durch patentierten Schaumstoffblock
- ▶ Vier Lenkrollen für leichtes Rangieren
- ▶ Alle Funktionen per Fuß bedienbar

	GH 750 TOP	GH 1200 L TOP
	statt € 495,00 zzgl. MwSt.	statt € 539,00 zzgl. MwSt.
	469,-	509,-
	€ 558,11 inkl. MwSt.	€ 605,71 inkl. MwSt.
	Art.-Nr. 6212075	Art.-Nr. 6212125

Technische Daten	GH 750 TOP	GH 1200 L TOP
Tragkraft	750 kg	1200 kg
Hubhöhe Kolben	820 mm	852 mm
Breite Hubkrone	315 mm	315 mm
Höhe Hubkronenzinken	60 mm	60 mm
Höhe min. ca.	1.110 mm	973 mm
Höhe max. ca.	1.930 mm	1.825 mm
Länge/ Breite ca.	720 mm	720 mm
Gewicht ca.	28 kg	36,2 kg



GH 750 TOP



Patentiert



GH 1200 L TOP



Qualität
Made in
Europe



Alle Funktionen per Fuß bedienbar



Drehbarer höhenverstellbarer Griff mit Fach für Schrauben



Patentierter Schaumstoffblock um Fahrzeugteile zu schützen

MMB 505 – Motor-Montagebrücke

- ▶ Traverse mit stabiler Sicherheitskette und einstellbaren Gewinden

- ▶ Zur Lagerung von quer und längs liegenden Motoren im Fahrgestell
- ▶ Schwenkbare Stützfüße mit manuell feststellbaren Drehknäufen

Technische Daten		MMB 505
Tragkraft	kg	500
Einstellbereich	mm	0 – 200
Abstand zwischen den Füßen	mm	730 – 1480
Abmessungen (L x B x H) ca.	mm	1.540 x 300 x 250
Gewicht ca.	kg	16,2

MMB 505
statt € 89,00 zzgl. USt.
84,90
€ 101,03 inkl. USt.
Art.-Nr. 6201705



MMB 450 – Motor-Montage-Bock

- ▶ Mit Lenkrollen für beste Rangierfähigkeit
- ▶ Verstellbar in fünf Stufen bis zu 450 kg Tragkraft



Mit Hebel auf der Rückseite

MMB 450
statt € 115,00 zzgl. USt.
109,-
€ 129,71 inkl. USt.
Art.-Nr. 6201400



Technische Daten		MMB 450
Tragkraft	kg	450
Abmessungen (L x B x H) ca.	mm	925 x 780 x 850
Gewicht ca.	kg	21

MP 680 – Motorpositionierer

- ▶ Für den Motorein-/ausbau in Verbindung mit Werkstattkran o.ä.
- ▶ Schnelle Schwerpunktfindung durch praktische Kurbel und Schneckengewinde
- ▶ 4 stabile Ketten für praktische Befestigungsmöglichkeiten
- ▶ Handlich durch geringes Gewicht



Technische Daten		MP 680
Tragkraft	kg	680
Abmessungen (L x B x H) ca.	mm	445 x 65 x 190
Gesamtgewicht ca.	kg	5,5

MP 680
statt € 41,50 zzgl. USt.
37,50
€ 44,63 inkl. USt.
Art.-Nr. 6201701

Hydraulische Scherenhebebühne SHB 3 – Stabile Scherenkonstruktion, für bis zu drei Tonnen Last geeignet

- ▶ Zwei kraftvolle Hydraulikzylinder heben bis zu drei Tonnen Last
- ▶ Bedienung über mobiles Steuerpult
- ▶ Niedrige Plattform mit geringer Überfahrhöhe
- ▶ Auffahrklappen rutschhemmend, geriffelt und feststellbar

- ▶ Gummiauflagen als Rutschsicherung
- ▶ Automatische Verriegelungen sichern die Hebebühne in mehreren Bedienungshöhen
- ▶ Fußeinklemmschutz auf beiden Seiten für zusätzliche Sicherheit

- ▶ Fahrwerk für einfaches Positionieren der Hebebühne in der Werkstatt im Lieferumfang enthalten

Technische Daten		SHB 3
Tragkraft	t	3
Höhe min.	mm	110
Höhe max.	mm	1000
Betriebsdruck	bar	8
Plattformlänge	mm	1.420
Plattformbreite	mm	460
Aufnahmeleistung	kW	2,2 / 400
Abmessungen (L x B x H) ca.	mm	1.943 x 1.954 x 125
Gewicht ca.	kg	470
Transportzuschlag ¹⁾		TPZ500 = 80,00 €

SHB 3
statt € 2.699,00 zzgl. USt.
2.299,-
€ 2.735,81 inkl. USt.
Art.-Nr. 6240030

Lieferumfang:
Transportrollen-Set
Transporthebelstange
Zwei Fußschutzstangen
Gummiauflagen



HKRS 1001 – Hydraulischer Karosserie-Richtsatz

- ▶ Hydraulikset im stabilen Kunststoffkoffer mit Rollen
- ▶ In geringem Stauraum verpackt: Tragbar, kompakt und praktisch

HKRS 1001
statt € 235,00 zzgl. USt.
199,-
€ 236,81 inkl. USt.
Art.-Nr. 6201205

Lieferumfang:
Handpumpe mit Schlauch
Standfuß mit Gummiauflage
Adapterbolzen mit Gewinde
Verlängerungsrohr-Satz
geriffelte Trägerplatte
Druckzylinder
Spreizer
Gummikopf
90° V-Auflage

Technische Daten	HKRS 1001
Tragkraft	10 t
Zylinderhub	130 mm
Werkzeugbreite min.	322 mm
Abmessungen Koffer ca.	910 x 405 x 180 mm
Gewicht ca.	31,5 kg



MH 680 – Ultrakompakter Motorrad-Heber mit Haltegurten

- ▶ Für Reparaturen am Zweirad und Quad
- ▶ Trotz kompakter Abmessungen hohe Stabilität und Tragkraft bis zu 680 kg
- ▶ Besonders gut geeignet für kleine Werkstätten, zusammenklappbar, dadurch wenig Stauraum
- ▶ Die mitgelieferten Haltegurte gewährleisten sicheres Arbeiten
- ▶ Lenkrollen mit Feststellbremsen
- ▶ Einfach zu bedienender Fußhebel



MH 680

statt € 249,00 zzgl. USt.

229,-

€ 272,51 inkl. USt.

Art.-Nr. 6201500

Technische Daten		MH 680
Tragkraft	kg	680
Höhe min.	mm	140
Höhe max.	mm	410
Abmessungen (L x B x H) ca.	mm	864 x 396 x 315
Gewicht ca.	kg	35

Motorrad-Montageständer vorne und hinten

- ▶ Stabil gebaut für Reparaturen am Zweirad
- ▶ Ständer mit universeller Aufnahme
- ▶ Leichtgängiges Anheben des Vorder- und Rückrades

Lieferumfang MMS-H 200

Universal L-Adapter
V-Adapter



MMS-V 100
für das Vorderrad



MMS-H 200
für das Hinterrad

MMS-V 100

statt € 39,90 zzgl. USt.

36,50

€ 43,44 inkl. USt.

Art.-Nr. 6201510

MMS-H 200

statt € 60,50 zzgl. USt.

46,90

€ 55,81 inkl. USt.

Art.-Nr. 6201511

Technische Daten		MMS-V 100	MMS-H 200
Tragkraft	kg	100	200
Höhe min.	mm	200	255
Höhe max.	mm	270	335
Abmessungen (L x B x H) ca.	mm	640 x 460 x 320	675 x 550 x 345
Gewicht ca.	kg	2,85	4,85

Serie MHB – Ultrakompakte Motorrad-Hebebühnen *

- ▶ Stabil gebaut für Reparaturen am Zweirad
- ▶ Kompakt konstruiert, deshalb besonders gut geeignet für kleine Werkstätten
- ▶ Mit breiter Stellfläche und Rampe zum leichten Rangieren des Fahrzeugs
- ▶ Ideal für Reparaturen an Kleinkrafträdern, Rollern und Motorrädern



▶ bis maximal 680 kg, somit auch für Quads geeignet

MHB 680



▶ bis maximal 450 kg

MHB 455

MHB 455

statt € 655,00 zzgl. USt.

629,-

€ 748,51 inkl. USt.

Art.-Nr. 6201505

MHB 680

statt € 1.299,00 zzgl. USt.

1.299,-

€ 1.545,81 inkl. USt.

Art.-Nr. 6201506

Lieferumfang MHB 680:

seitliche Erweiterung



Technische Daten		MHB 455	MHB 680
Tragkraft	kg	450	680
Höhe min.	mm	175	185
Höhe max.	mm	750	825
Verstellbereich Reifenklemmung	mm	35 – 180	35 – 185
Plattformgröße	mm	2.200 x 680	1.995 x 710
Rampengröße	mm	650 x 680	550 x 710
Luftbedarf ca.	l/min	-	100
Pneumatischer Betriebsdruck	bar	-	7 – 8,5
Größe seitliche Erweiterung	mm	-	1.995 x 254
Gewicht ca.	kg	127	239
Transportzuschlag ¹⁾		TPZ120 = 38,50 €	TPZ200 = 49,50 €

Info & Video



MHB 680 mit seitlicher Erweiterung

* Produktfarben werden umgestellt
¹⁾Erläuterung der Transportzuschläge und Transportverpackungspauschalen siehe Rückseite, Preis TVP/TPZ zzgl. USt.

Serie WK – klappbare Werkstattkräne mit gespreiztem Fahrgestell

- ▶ Kranausleger 4-fach verstellbar, Traglast je nach Ausladung
- ▶ Mit Lenkrollen für maximale Flexibilität
- ▶ Platzsparende Aufbewahrung durch klappbare Fußrohre

- ▶ Schnell auf- und abbaubar
- ▶ Mit Sicherheitshaken am Auslegerarm
- ▶ Mit Bremsrollen ausgestattet für sicheren Stand

WK 2002 LP

- ▶ Besonders geringe Unterfahrhöhe



WK 2003

WK 2003
statt € 499,00 zzgl. USt.
409,-
€ 486,71 inkl. USt.
Art.-Nr. 6201423



Geringe Unterfahrhöhe!

WK 2002 LP
statt € 655,00 zzgl. USt.
589,-
€ 700,91 inkl. USt.
Art.-Nr. 6201422

WK 2002 LP



Modell klappbar

Technische Daten		WK 2003	WK 2002 LP
Tragkraft	t	0,5 / 1,0 / 1,5 / 2,0	0,5 / 1,0 / 1,5 / 2,0
Hubarmmlängen	mm	1.370 / 1.200 / 1.030 / 860	1.515 / 1.335 / 1.155 / 975
Hubhöhe (min./max.)	mm	25 – 2.535	25 – 2.410
Unterfahrhöhe	mm	200	104
Abmessungen (L x B x H) ca.	mm	1.710 x 1.000 x 1.490	1.840 x 1.050 x 1.400
Gewicht ca.	kg	90,5	102

Lieferumfang WK 2003:

- 6 Lenkrollen
- Sicherheitshaken

Lieferumfang WK 2002 LP:

- 2 Nylon-Lenkrollen
- 4 starre Nylon-Rollen
- Sicherheitshaken

WK 1003 LP – Werkstattkran in klappbarer Ausführung mit gespreiztem Fahrgestell und besonders geringer Unterfahrhöhe

Neu

- ▶ Kranausleger vierfach verstellbar, Traglast je nach Ausladung
- ▶ Geringe Unterfahrhöhe dank versenkter Lastrollen
- ▶ Zwei Lenkrollen aus Nylon mit Feststellbremse für maximale Flexibilität und für sicheren Stand
- ▶ Sicherheitshaken am Auslegerarm
- ▶ Platzsparende Aufbewahrung durch klappbare Fußrohre
- ▶ Schnell auf- und abbaubar

Serienausstattung:

- Hydraulische Pumpe
- 2 Lenkrollen, 2 starre Rollen
- Rollenmaterial Stahl
- Fahrwerk gespreizt

WK 1003 LP
statt € 429,00 zzgl. USt.
389,-
€ 462,91 inkl. USt.
Art.-Nr. 6201424

Modell		WK 1003 LP
Tragkraft	t	1
Hubarmmlänge	mm	1.170 / 1.080 / 990 / 900
Hubhöhe min.	mm	25
Hubhöhe max.	mm	1.900
Unterfahrhöhe	mm	110
Abmessungen (L x B x H) ca.	mm	1.515 x 980 x 1.375
Abmessungen (L x B x H) zusammengeklappt ca.	mm	1540
Gewicht ca.	kg	65



Neu

WKP 1000 – Werkstattkran mit parallelen Fahrwerk zum Umfahren von Europaletten

- ▶ Kranausleger vierfach verstellbar, Traglast je nach Ausladung
- ▶ Lasthaken um 360° drehbar
- ▶ Doppelwirkende Hydraulik für ein schnelleres Anheben der Last
- ▶ Kontrollierte Ablassgeschwindigkeit
- ▶ Leichte Rangierbarkeit dank Lenkrollen aus Nylon
- ▶ Griff mit Gummiüberzug für optimalen Grip

Serienausstattung:	
Hydraulische Pumpe	
2 Lenkrollen, 2 starre Rollen	
Rollenmaterial Nylon	
Fahrwerk parallel	

WKP 1000
statt € 775,00 zzgl. USt.
729,-
€ 867,51 inkl. USt.
Art.-Nr. 6201430

Modell		WKP 1000
Tragkraft	t	0,7 / 0,8 / 0,9 / 1
Hubarmlänge	mm	1.060 / 1.160 / 1.260 / 1.360
Hubhöhe min.	mm	430
Hubhöhe max.	mm	2.475
Unterfahrhöhe	mm	155
Abmessungen (L x B x H) ca.	mm	1.527 x 992 x 1.613
Gewicht ca.	kg	85



Serie PK – Mobile Portalkräne

- ▶ Geeignet zum Be- und Entladen, für Montage-, Reparatur- oder Lagerarbeiten auf ebenen und glatten Böden in Werkstätten und Hallen
- ▶ Leichtes Verfahren durch vier Lenkrollen mit Feststellbremsen
- ▶ Einfache und sichere Höhenverstellung in unbelastetem Zustand über Hebel und zwei Sicherungsbolzen je Trägerstütze
- ▶ Stabiler Stand und robuste, verwindungssteife Bauweise durch zusätzliche Querverstrebungen



Einfache und sichere Höhenverstellung über Hebel und zwei Sicherungsbolzen



Lenkrollen mit Feststellbremse

PK 1
statt € 699,00 zzgl. USt.
599,-
€ 712,81 inkl. USt.
Art.-Nr. 6172100

PK 2
statt € 1.059,00 zzgl. USt.
949,-
€ 1.129,31 inkl. USt.
Art.-Nr. 6172200

Technische Daten		PK 1	PK 2
Tragkraft	t	1	2
Höhe min. – max.	mm	2.200 – 3.600	2.400 – 3.600
Lichte Breite	mm	2.400	2.380
Abmessungen I-Träger	mm	74 x 120	88 x 160
Abmessungen (L x B x H) ca.	mm	2.500 x 1.200 x 2.520	2.500 x 1.200 x 2.560
Gewicht ca.	kg	128	153
Transportzuschläge ¹⁾		TPZ120 = 38,50 €	TPZ200 = 49,50 €

Abb. zeigt PK 1 mit optionalem Zubehör Kettenzug K 1000, Trägerklemme TK 1 und Permanent-Lasthebemagnet PLM 101

¹⁾Erläuterung der Transportzuschläge und Transportverpackungspauschalen siehe Rückseite, Preis TVP/TPZ zzgl. USt.

Serie WPP – Hydraulische Werkstattpressen*

▶ Optimales Preis-Leistungs-Verhältnis durch simple Bauweise

▶ Mehr Raum zum Arbeiten durch Presszylinder mit serienmäßig integrierter Rückholfeder

▶ Hohe Arbeitssicherheit: Kolben kann in jeder Position gestoppt werden

WPP 10 TE

- ▶ Tischpresse mit niedriger Bauhöhe
- ▶ Dreistufig höhenverstellbarer Pressentisch mit Arretierungsbolzen
- ▶ Anzeige des Pressdrucks über Manometer
- ▶ Kolbenvorschub über hydraulische Handpumpe

WPP 15 TE

- ▶ Tischpresse mit niedriger Bauhöhe
- ▶ Dreistufig höhenverstellbarer Pressentisch mit Arretierungsbolzen
- ▶ Anzeige des Pressdrucks über Manometer
- ▶ Kolbenvorschub über hydraulische Handpumpe
- ▶ Seitlich verschiebbarer Zylinder

WPP 15 E

- ▶ Robust geschweißter Rahmen mit Lochung: zehnstufig höhenverstellbarer Pressentisch mit Arretierungsbolzen
- ▶ Kolbenvorschub wahlweise durch hydraulische Handpumpe oder Fußhebel möglich
- ▶ Seitlich verschiebbarer Zylinder

WPP 20 E

- ▶ Robust geschweißter Rahmen mit Lochung: zehnstufig höhenverstellbarer Pressentisch mit Arretierungsbolzen
- ▶ Kolbenvorschub über hydraulische Handpumpe
- ▶ Anzeige des Pressdrucks über Manometer
- ▶ Seitlich verschiebbarer Zylinder

WPP 20 EF

- ▶ Kolbenvorschub wahlweise durch hydraulische Handpumpe oder Fußhebel möglich



WPP 10 TE



WPP 15 TE



WPP 20 E

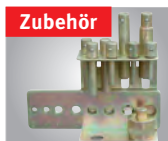

Zubehör

Modell Druckdornsatz 8-teilig für alle Unicraft Werkstattpressen (außer WPP 10 HTE) mit Lochplatte
Artikel-Nr. 6300001
€ zzgl. USt. 74,90



Zubehör

Griffschutz Artikel-Nr. € zzgl. USt.
 zu WPP 20 E/ WPP 20 EF 6300002 69,90
 zu WPP 30 E/ WPP 30 EF 6300003 79,90



Für den Betrieb einer WPP werden 200 l/min Füllleistung benötigt

WPP 10 TE

statt € 275,00 zzgl. USt.

239,-

€ 284,41 inkl. USt.
 Art.-Nr. 6300011

WPP 15 TE

statt € 549,00 zzgl. USt.

469,-

€ 558,11 inkl. USt.
 Art.-Nr. 6300015

WPP 15 E

statt € 669,00 zzgl. USt.

579,-

€ 689,01 inkl. USt.
 Art.-Nr. 6300016

WPP 20 E

statt € 759,00 zzgl. USt.

669,-

€ 796,11 inkl. USt.
 Art.-Nr. 6300020

WPP 20 EF

statt € 825,00 zzgl. USt.

729,-

€ 867,51 inkl. USt.
 Art.-Nr. 6300021

WPP 30 E

statt € 1.095,00 zzgl. USt.

979,-

€ 1.165,01 inkl. USt.
 Art.-Nr. 6300030

Technische Daten		WPP 10 TE	WPP 15 TE	WPP 15 E	WPP 20 E	WPP 20 EF	WPP 30 E
Presskraft	t	10	15	15	20	20	30
Kolbendurchmesser	mm	40	40	40	48	48	70
Fuß Breite x Tiefe (A x B) ca.	mm	570 x 495	700 x 540	700 x 560	730 x 560	730 x 560	795 x 700
Höhe (C) ca.	mm	1.058	965	1.616	1.625	1.626	1.800
Lichte Weite (D) ca.	mm	340	500	500	510	510	535
Arbeitsbereich (E-F)	mm	194 – 364	157 – 457	173 – 985	38 – 918	38 – 918	151 – 1.030
Kolbenhub	mm	175	160	160	186,5	185	150
Kolben Verfahrweg (G)	mm	–	169	169	176	179	200
Arbeitsdruck Druckluft	bar	–	–	–	–	–	7,5 – 8,5
Gewicht ca.	kg	54,7	75,5	91,5	105	112	171
Transportverpackungsp. ¹⁾		–	–	–	TVPO = 19,00 €	TVPO = 19,00 €	TVPO = 19,00 €
Transportzuschlag ¹⁾		–	–	–	TPZ120 = 38,50 €	TPZ120 = 38,50 €	TPZ200 = 49,50 €

* Hinweis: Bei den Werkstattpressen findet eine Farbumstellung statt! (Rahmen von Orange auf Anthrazit)

¹⁾ Erläuterung der Transportzuschläge und Transportverpackungspauschalen siehe Rückseite, Preis TVP/TPZ zzgl. USt.

WPP 30 E

- ▶ Robust geschweißter Rahmen mit Lochung: zehnstufig höhenverstellbarer Pressentisch mit Arretierungsbolzen
- ▶ Mit seitlich verschiebbarem Zylinder
- ▶ Anzeige des Pressdrucks über Manometer
- ▶ Kolbenvorschub wahlweise durch hydraulische Handpumpe oder pneumatischen Fußschalter möglich

WPP 30 EF

- ▶ Kolbenvorschub wahlweise durch hydraulische Handpumpe oder Fußhebel möglich

WPP 50 E

- ▶ Robust geschweißter Rahmen mit Lochung: Achtstufig höhenverstellbarer Pressentisch mit Arretierungsbolzen
- ▶ Mit seitlich verschiebbarem Zylinder
- ▶ Anzeige des Pressdrucks über Manometer
- ▶ Kolbenvorschub wahlweise durch hydraulische Handpumpe oder pneumatischen Fußschalter möglich

WPP 50 EF

- ▶ Kolbenvorschub wahlweise durch hydraulische Handpumpe oder Fußhebel möglich

WPP 75 E/WPP 100 E

- ▶ Neunstufig höhenverstellbarer Pressentisch mit Arretierungsbolzen
- ▶ Zweistufige Hydraulik-Handpumpe
- ▶ Mit seitlich verschiebbarem Zylinder
- ▶ Anzeige des Pressdrucks über Manometer
- ▶ Kolbenvorschub wahlweise durch hydraulische Handpumpe oder pneumatischen Fußschalter möglich



WPP 30 EF



WPP 100 E

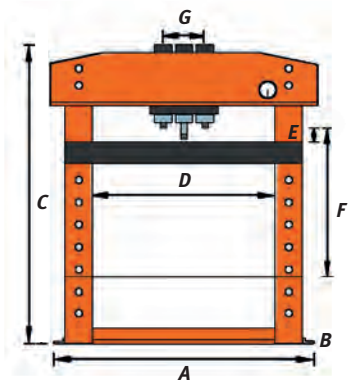

Zubehör	Griffschutz	Art.-Nr.	€ zzgl. USt.
	zu WPP 50 E/ WPP 50 EF	6300004	82,90
	zu WPP 75 E	6300005	84,90
	zu WPP 100 E Neu	6300007	85,90

Neu

WPP 30 EF	WPP 50 E	WPP 50 EF	WPP 75 E	WPP 100 E
statt € 1.059,00 zzgl. USt.	statt € 2.089,00 zzgl. USt.	statt € 2.099,00 zzgl. USt.	statt € 3.259,00 zzgl. USt.	statt € 4.659,00 zzgl. USt.
939,-	1.859,-	1.869,-	2.799,-	3.999,-
€ 1.117,41 inkl. USt.	€ 2.212,21 inkl. USt.	€ 2.224,11 inkl. USt.	€ 3.330,81 inkl. USt.	€ 4.758,81 inkl. USt.
Art.-Nr. 6300031	Art.-Nr. 6300050	Art.-Nr. 6300051	Art.-Nr. 6300075	Art.-Nr. 6300101

Technische Daten		WPP 30 EF	WPP 50 E	WPP 50 EF	WPP 75 E	WPP 100 E
Presskraft	t	30	50	50	75	100
Kolbendurchmesser	mm	70	75	75	93	140
Fuß Breite x Tiefe (A x B) ca.	mm	795 x 700	1.030 x 800	1.030 x 800	1.140 x 800	1.199 x 990
Höhe (C) ca.	mm	1.830	1.877	1.877	1.925	1.848
Breite innen (D)	mm	535	730	730	800	787
Arbeitsbereich (E-F)	mm	151 – 1.031	68 – 1.048	68 – 1.048	170 – 884	113 – 813
Kolbenhub	mm	150	200	200	250	300
Verfahrensweg Kolben (G)	mm	200	245	245	260	254
Arbeitsdruck Druckluft	bar	–	7,5 – 8,5	–	7,5 – 8,5	7,5 – 8,5
Gewicht ca.	kg	167	302,5	300	451	666
Transportverpackungsp. ¹⁾		TVPO = 19,00 €	TVPO = 19,00 €	TVPO = 19,00 €	TVPO = 19,00 €	TVPO = 19,00 €
Transportzuschlag ¹⁾		TPZ200 = 49,50 €	TPZ 300 = 59,50 €	TPZ 300 = 59,50 €	TPZ500 = 88,00 €	TPZ 750 = 120,00 €

¹⁾Erläuterung der Transportzuschläge und Transportverpackungspauschalen siehe Rückseite, Preis TVP/TPZ zzgl. USt.

Serie WPP TOP – Hydraulische Werkstattpressen. Neue Serie in verstärkter Ausführung*

- ▶ Ideal für den vielseitigen Einsatz im Handwerk und bei Reparaturen in Schulen, Lehrwerkstätten, Garagen, Werkstätten, Landwirtschaft, Forst und Gartenbau
- ▶ Die rationelle Bauart der Serie ermöglicht das optimale Preis-Leistungs-Verhältnis
- ▶ Mehr Raum zum Arbeiten durch Presszylinder mit serienmäßig integrierter Rückholfeder
- ▶ Patentiertes Führungssystem garantiert optimale Positionierung der Prismenblöcke
- ▶ Höhenverstellbarer Pressentisch mit Arretierungsbolzen
- ▶ Anzeige des Pressdrucks über Manometer
- ▶ Mit Auffangbehälter
- ▶ Seitlich verfahrbarer Zylinder mit Skalenanzeige (außer WPP 15 TH TOP)

WPP 15 TH TOP

- ▶ Tischmodell mit niedriger Bauhöhe
- ▶ Mit Handpumpe

WPP 50 BPHF TOP

- ▶ Kolbenvorschub durch hydraulische Handpumpe oder pneumatischen Fußhebel

WPP 50 BPF TOP

- ▶ Kolbenvorschub wahlweise durch hydraulische Handpumpe oder pneumatischen Fußhebel möglich
- ▶ Alle Funktionen per Fußpedal bedienbar



Patentiertes Führungssystem garantiert optimale Positionierung der Prismenblöcke



Seitlich verfahrbarer Zylinder mit Skalenanzeige

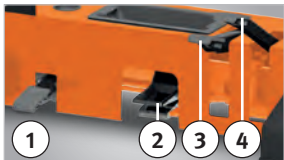

- 1) Entlastungspedal
- 2) Pneumatisches Betätigungspedal
- 3) Pedal für schnelles Anfahren
- 4) Druckpedal

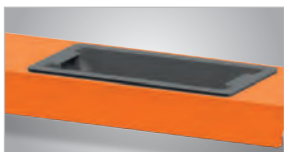

Mit Auffangbehälter

Abk.	Bedeutung:
T	Tischmodell
H	Handpumpe
B	Beweglicher Zylinder
P	Pneumatik
F	Fußpedal



WPP 15 TH TOP



WPP 50 BPF TOP
mit optionalem Ablagefach

WPP 15 TH TOP
statt € 775,00 zzgl. USt.
659,-
€ 784,21 inkl. MwSt.
Art.-Nr. 6320015

WPP 50 BPHF TOP
statt € 3.075,00 zzgl. USt.
2.599,-
€ 3.092,81 inkl. MwSt.
Art.-Nr. 6320250

WPP 50 BPHF TOP
statt € 2.459,00 zzgl. USt.
2.099,-
€ 2.497,81 inkl. MwSt.
Art.-Nr. 6320151

Zubehör	15 TH	50 BPHF	50 BPF	Art.-Nr.	€ zzgl. MwSt.
Ablagefach	x			6329001	59,90
Schutzvorrichtung		x	x	6329002	590,00

Technische Daten	WPP 15 TH TOP	WPP 50 BPHF TOP	WPP 50 BPF TOP
Bedienung	Handpumpe	Handpumpe/Fußpedal	Fußpedal
Presskraft	15 t	50 t	50 t
Kolben-Ø	44,5 mm	76,2 mm	76,2 mm
Fuß Breite x Tiefe	350 mm	490 mm	490 mm
Höhe	800 mm	1.900 mm	1.920 mm
Lichte Höhe	45 – 338 mm	84 – 770 mm	80 – 465 mm
Rahmen Tiefe	142 mm	162 mm	211 mm
Kolbenhub	95 mm	120 mm	120 mm
Kolben Verfahrweg	75 mm	75 mm	75 mm
Arbeitsdruck Druckluft	-	7 – 10 bar	7 – 10 bar
Gewicht ca.	48 kg	191 kg	225 kg
Transportverpackungspauschale ¹⁾	-	TVP2 = 45,00 €	TVP2 = 45,00 €



Großes herausnehmbares Ablagefach



Schutzvorrichtung

Lieferumfang WPP 50 BPHF TOP:

- 1 Paar Prismenblöcke
- Ablagefach im Fuß
- Winde zum Heben / Senken des Tisches
- Druckdornsatz 7-teilig

Lieferumfang WPP 50 BPF TOP:

- 1 Paar Prismenblöcke
- Ablagefach im Fuß
- Ablagefach zur Montage am Tisch
- Druckdornsatz 7-teilig

* Produktfarben werden umgestellt

¹⁾ Erläuterung der Transportzuschläge und Transportverpackungspauschalen siehe Rückseite, Preis TVP/TPZ zzgl. USt.

Elektro-hydraulische Werkstattpresse WPP HMC – Schwere, Ausführung für den anspruchsvollen Einsatz*

- ▶ Schnellere Pressvorgänge als Standard Hydraulikpressen dank integriertem Elektromotor
- ▶ Stabile Schweißkonstruktion
- ▶ Pressdruck über Manometer ablesbar
- ▶ Schnelle und sichere Tischhöhenverstellung dank Handkurbel mit Seilzug und Bolzensicherung
- ▶ Zum Aus und Einpressen von Lagern, Bolzen und Buchsen sowie für Reparatur- und Montagearbeiten, Pressarbeiten, Belastungstests, Schweißprobenprüfungen und vielem mehr



WPP 100 HMC



WPP 150 HMC

Lieferumfang WPP 50/75/100 HMC:
zweiteiliger Prismensatz zum Einlegen von Rundmaterial

WPP 50 HMC
statt € 3.690,00 zzgl. USt.
3.299,-
€ 3.925,81 inkl. USt.
Art.-Nr. 6301051

WPP 75 HMC
statt € 4.290,00 zzgl. USt.
3.859,-
€ 4.592,21 inkl. USt.
Art.-Nr. 6301076

WPP 100 HMC
statt € 6.090,00 zzgl. USt.
5.399,-
€ 6.424,81 inkl. USt.
Art.-Nr. 6301100

WPP 150 HMC
statt € 8.290,00 zzgl. USt.
7.399,-
€ 8.804,81 inkl. USt.
Art.-Nr. 6301150

Technische Daten		WPP 50 HMC	WPP 75 HMC	WPP 100 HMC	WPP 150 HMC
Presskraft	t	50	75	100	150
Kolbenhub	mm	200	250	300	350
Kolben Verfahrweg	mm	245	260	255	330
Pressgeschwindigkeit	mm/s	9	7	4,5	2,7
Leistung Antriebsmotor	kW	1,5	1,5	1,5	1,5
Anschlussspannung	V	380	380	380	380
Netzfrequenz	Hz	50	50	50	50
Kolben Durchmesser	mm	100	125	140	180
Lichte Weite	mm	730	800	787	1000
Lichte Höhe min.	mm	79	169	113	64
Lichte Höhe max.	mm	1059	884	813	889
Lochabstand für Tischhöhenverstellung	mm	140	102	140	165
Rahmen Tiefe	mm	207	217	268	360
Breite/Tiefe Standfüße	mm	800	800	990	995
Abmessungen (L x B x H) ca.	mm	1.030x800x1.835	1.146x800x1.925	1.199x990x1.865	1.452x995x2.089
Gewicht (Netto) ca.	kg	297	418	690	1125
Transportzuschlag ¹⁾		TPZ400 = 77,00 €	TPZ600 = 110,00 €	TPZ1000 = 148,50 €	TPZDF1 = 275,00 €

* Produktfarben werden umgestellt
¹⁾ Erläuterung der Transportzuschläge und Transportverpackungspauschalen siehe Rückseite, Preis TVP/TPZ zzgl. USt.

Serie SSK* – Sandstrahlkabinen für saubere Strahlarbeiten ohne Verschmutzung der Arbeitsumgebung

- ▶ Geeignet für verschiedene Strahlgüter, z.B. Quarz, Glaskugel, Kunststoffkugel, u.a.
- ▶ Ideal zur Lackentfernung oder zum Reinigen und Entrosen von Metallteilen aller Art
- ▶ Hochwertige Arbeitshandschuhe aus Latex sind fest mit dem Gehäuse verbunden
- ▶ Sichtscheibe mit aufgeklebter Schutzfolie ermöglicht optimale Sicht und Arbeitsschutz bei der Werkstückbearbeitung
- ▶ Staubfreies Arbeiten aufgrund umlaufender Dichtungen an Deckel- und Türrahmen
- ▶ Stabiles Ablagegitter ermöglicht Auflegen von Werkstücken im Kabineninnenraum
- ▶ Mit Ablassöffnung zum Wechseln des Strahlgutes
- ▶ Ansaugrohr für das Strahlgut am Boden des Auffangbehälters befestigt
- ▶ Mit Druckluft-Anschluss an der Außenseite
- ▶ Glasperlen-Strahlmittel, Korund-Strahlmittel, Siliziumkarbid, Kunststoff-Strahlmittel uvm. einsetzbar



- SSK 1.5**
- ▶ Regulierung des Arbeitsdrucks über Druckregler mit Manometer
 - ▶ Steuerung des Luftstroms erfolgt über Fußpedal
 - ▶ 12-Volt-Leuchtstoffröhre mit 230-Volt-Netzteil und externem Schalter
 - ▶ Integrierte Absauganlage mit auswechselbarem Luftfilter
- SSK 1**
- ▶ 12-Volt-Leuchtstoffröhre mit 230-Volt-Netzteil und externem Schalter
- SSK 2**
- ▶ Eine seitliche, große Türe zum Be- und Entladen
 - ▶ Zwei Abluftöffnungen (1 Abluftanschluss \varnothing 92 mm und 1 Abluftstutzen \varnothing 64 mm) für den Anschluss einer Absauganlage
 - ▶ 12-Volt-Leuchtstoffröhre mit 230-Volt-Netzteil und externem Schalter
- SSK 2.5**
- ▶ Zwei seitliche große Türen zum beidseitigen Be- und Entladen, auch für längere Werkstücke
 - ▶ Integrierte Absauganlage mit auswechselbarem Luftfilter
 - ▶ Steuerung des Luftstroms erfolgt über Fußpedal
 - ▶ Zwei Strahlpistolen: Eine feststehende und eine frei bewegliche Strahlpistole
 - ▶ Drei separate Schalter für Ein/Aus, Absaugung und Kabinenbeleuchtung
 - ▶ Zwei Leuchtstoffröhren (230 Volt) in separatem Gehäuse mit Schutzscheibe und auswechselbarer Schutzfolie
 - ▶ Regulierung des Arbeitsdrucks über Druckregler mit Manometer

Lieferumfang SSK 1/2/2.5:
 Hochwertige Strahlpistole mit Keramikdüse
 5 Ersatzfolien für Sichtscheibe
 4 Keramikdüsen (4 / 5 / 6 / 7 mm)

<p>SSK 1.5 statt € 235,00 zzgl. USt. 189,- € 224,91 inkl. USt. Art.-Nr. 6204010</p>	<p>SSK 1 statt € 169,00 zzgl. USt. 139,- € 165,41 inkl. USt. Art.-Nr. 6204000</p>	<p>SSK 2 statt € 419,00 zzgl. USt. 339,- € 403,41 inkl. USt. Art.-Nr. 6204001</p>	<p>SSK 2.5 statt € 1.059,00 zzgl. USt. 849,- € 1.010,31 inkl. USt. Art.-Nr. 6204003</p>
---	---	---	---

Modell		SSK 1.5	SSK 1	SSK 2	SSK 2.5
Volumen Arbeitskabinen	l	25,4	90	220	310
Luftbedarf, ca.	l/min	196	200 – 350	200 – 350	200 – 350
Arbeitsdruck	bar	5,5 – 7,9	2,8 – 8,0	2,8 – 8,0	4,1 – 8,0
Eingangsdruck max.	bar	8,5	8,6	8,6	8,3
Druckluftanschluss	"	1/4	1/4	3/8	3/8
Strahlmittel Korngröße (empfohlen)	mm	0,2–0,3	0,2–0,3	0,2–0,3	0,2–0,3
Strahlmittel Korngröße (maximal)	mm	0,125–0,45	0,125–0,45	0,125–0,45	0,125–0,45
Maße Kabine innen (L x B x H)	mm	410 x 310 x 200	580 x 480 x 300	840 x 550 x 360	945 x 605 x 605
Abmessungen außen (L x B x H) ca.	mm	475 x 370 x 370	590 x 485 x 490	950 x 660 x 1.380	960 x 900 x 1.640
Gewicht auf dem Auflagegitter max.	kg	10	10	80	120
Gewicht des Strahlgutes max.	kg	5,45	12	50	50
Absaugleistung	m ³ /h	–	–	–	7,9
Gewicht ca.	kg	12,5	17	48	90

Zubehör für SSK 1	Art.-Nr.	€ zzgl. USt.	Zubehör für SSK 1.5	Art.-Nr.	€ zzgl. USt.	Zubehör für SSK 2	Art.-Nr.	€ zzgl. USt.	Zubehör für SSK 2.5	Art.-Nr.	€ zzgl. USt.
Handschuhe	6204100	11,90	Handschuhe	6204160	9,50	Sandstrahlpistole	6204101	16,00	Sandstrahlpistole	6204101	16,00
Sandstrahlpistole	6204101	16,00	Filter	6204162	6,75	Handschuhe	6204110	13,50	Sandstrahlpistole fest	6204105	10,90
Filter	6204102	7,05	Keramikdüse 3,5mm	6204163	1,15	Schutzfolie 5 St.	6204111	6,05	Handschuhe	6204120	13,50
Schutzfolie 5 St.	6204103	5,90	Schutzfolie 5 St.	6204164	8,00	Sichtscheibe	6204112	23,90	Schutzfolie 5 St.	6204111	6,05
Sichtscheibe	6204104	19,90	Sichtscheibe	6204165	8,50	LED-Leuchtröhre	6204114	19,90	Filter	6204123	52,00
Keramikdüsen-Satz 4/5/6/7mm	6204130	4,20	Leuchtstoffröhre	6204166	24,00	Keramikdüsen-Satz 4/5/6/7mm	6204130	4,20	Sichtscheibe	6204122	23,90
Komposit-Düse 6mm	6204132	39,90				Komposit-Düse 6mm	6204132	39,90	LED-Leuchtröhre	6204128	21,90
LED-Leuchtröhre	6204114	19,90							Schutzscheibe Beleuchtung	6204141	5,50
									Schutzfolie Beleuchtung 5 St.	6204126	5,05
									Keramikdüsen-Satz 4/5/6/7mm	6204130	4,20
									Komposit-Düse 6 mm	6204132	39,90





Abb. zeigt SSK 3.1 mit sehr großer, nach oben öffnender Frontklappe



SSK 3.1

- ▶ Sehr große, nach oben öffnende Frontklappe mit Gasdruckfedern zum schnellen und einfachen Be- und Entladen
- ▶ Integrierte Absauganlage mit auswechselbarem Luftfilter
- ▶ Strahlpistole ohne Fingerabzug – Steuerung des Luftstroms erfolgt über Fußpedal
- ▶ Zwei Leuchtstoffröhren (230 Volt) in separatem Gehäuse mit Schutzscheibe und auswechselbarer Schutzfolie
- ▶ Lichtschalter mit Doppelfunktion: Absaugung und Kabinenbeleuchtung werden gleichzeitig ein- und ausgeschaltet
- ▶ Regulierung des Arbeitsdrucks über Druckregler mit Manometer

SSK 4

- ▶ Sehr große, nach oben öffnende Frontklappe mit Gasdruckfedern zum schnellen und einfachen Be- und Entladen
- ▶ Integrierte Absauganlage mit auswechselbarem Luftfilter
- ▶ Strahlpistole ohne Fingerabzug – Steuerung des Luftstroms erfolgt über Fußpedal
- ▶ Vier Leuchtstoffröhren (230 Volt) in separatem Gehäuse mit Schutzscheibe und auswechselbarer Schutzfolie
- ▶ Zwei separate Schalter für Absaugung und Kabinenbeleuchtung
- ▶ Regulierung des Arbeitsdrucks über Druckregler mit Manometer
- ▶ Querstreben an den Standfüßen ermöglichen einfachen Transport mit dem Hubwagen

Lieferumfang:

Hochwertige Strahlpistole mit Keramikdüse
5 Ersatzfolien für Sichtscheibe
4 Keramikdüsen (je 2x mit 6 mm und 7 mm)

SSK 3.1

statt € 1.529,00 zzgl. USt.

1.199,-

€ 1.426,81 inkl. USt.

Art.-Nr. 6204005

SSK 4

statt € 1.949,00 zzgl. USt.

1.599,-

€ 1.902,81 inkl. USt.

Art.-Nr. 6204004

Info & Video



Modell		SSK 3.1	SSK 4
Volumen Arbeitskabine	l	360	825
Luftbedarf, ca.	l/min	400 – 800	400 – 800
Arbeitsdruck	bar	3,4 – 8,0	3,4 – 8,0
Eingangsdruk max.	bar	8,6	8,6
Druckluftanschluss	“	3/8	3/8
Strahlmittel Korngröße (empfohlen)	mm	0,2 – 0,3	0,2 – 0,3
Strahlmittel Korngröße (maximal)	mm	0,125 – 0,45	0,125 – 0,45
Abmessungen Kabine innen (L x B x H) ca.	mm	1.160 x 580 x 580	1.160 x 870 x 850
Abmessungen außen (L x B x H) ca.	mm	1.225 x 935 x 1.640	1.320 x 1.200 x 1.760
Gewicht auf dem Auflagegitter max.	kg	120	150
Gewicht des Strahlguts max.	kg	75	75
Absaugleistung	m ³ /h	17,4	17,4
Gewicht ca.	kg	115	160
Transportzuschlag ¹⁾		TPZ120 = 38,50 €	TPZ200 = 49,50 €

Zubehör für SSK 3.1	Art.-Nr.	€ zzgl. USt.	Zubehör für SSK 4	Art.-Nr.	€ zzgl. USt.
Handschuhe	6204120	13,50	Sandstrahlpistole	6204124	46,50
Schutzfolie 5 St.	6204111	6,05	Handschuhe	6204120	13,50
Sichtscheibe	6204122	23,90	Filter	6204123	52,00
Filter	6204123	52,00	Schutzfolie 5 St.	6204151	6,50
Sandstrahlpistole	6204124	46,50	Sichtscheibe	6204150	26,90
Schutzscheibe Beleuchtung	6204125	4,90	LED-Leuchtröhre	6204155	34,00
Schutzfolie Beleuchtung 5 St.	6204126	5,05	Schutzscheibe Beleuchtung	6204154	18,95
LED-Leuchtröhre	6204128	21,90	Schutzfolie Beleuchtung 5 St.	6204153	6,90
Borcarb-Düse 6 mm	6204133	49,90	Borcarb-Düse 6 mm	6204133	49,90
Borcarb-Düse 7 mm	6204134	49,90	Borcarb-Düse 7 mm	6204134	49,90
Keramikdüsen-Satz 2 x 6 mm / 2 x 7 mm	6204131	8,99	Keramikdüsen-Satz 2 x 6 mm / 2 x 7 mm	6204131	8,99

Verwendbare Korngrößen

U.S. mesh	Zoll	mm	µm
60	0,0098	0,250	250
70	0,0083	0,210	210
80	0,0070	0,177	177
100	0,0059	0,149	149
120	0,0049	0,125	125



Mobiles Sandstrahlgerät MSSG 105 A – Absaugung für sauberes Arbeiten integriert

- ▶ Ideal für Strahlarbeiten an schwer zugänglichen Stellen und an großen Objekten, z.B. Fahrzeugen
- ▶ Strahlmittel wird nach dem Auftreffen auf die Oberfläche sofort wieder abgesaugt und zurückgeführt
- ▶ Saubere Abluft durch integrierten Filter
- ▶ Einfaches Manövrieren dank stabilem Fahrwerk mit großen Rädern
- ▶ Sammelbehälter zum Entleeren leicht abnehmbar
- ▶ Robustes Gerät

Lieferumfang:

Sandstrahlpistole mit Bürste
Keramikküse 7 mm
Druckluftschlauch L: 2,5 m, Innen-Ø 9 mm
Ansaugschlauch L: 2,5 m, Innen-Ø 12 mm
Absaugschlauch L: 2,5 m, Innen-Ø 35 mm
Europäische Druckluftkupplung

MSSG 105 A
statt € 435,00 zzgl. USt.
369,-
€ 439,11 inkl. USt.
Art.-Nr. 6204030



▶ Saubere Abluft durch eingebauten Filter



▶ Sandstrahlmittel wird nach dem Auftreffen auf die Oberfläche sofort wieder abgesaugt und zurückgeführt

Technische Daten		MSSG 105 A
Luftbedarf durchschnittlich ca.	l/min	420
Luftbedarf maximal unter Last ca.	l/min	616
Strahlmittel Korngröße	mm	0,12 – 0,18
Düsendurchmesser	mm	7
Arbeitsdruck	bar	5,5 – 7,9
Behältervolumen	l	106
Aufnahmeleistung Absaugung	kW	1,2 230 V/~50 Hz
Abmessungen (L x B x H) ca.	mm	612 x 404 x 1.040
Gewicht ca.	kg	27

Geeignete Kompressoren finden Sie im AIRCRAFT-Hauptkatalog und auf www.aircraft-kompressoren.com



Zubehör	Art.-Nr.	€ zzgl. USt.
Sandstrahlpistole mit Bürste	6204210	35,90
Keramikküse 7 mm	6204211	4,70
Absaugschlauch Ø50 mm / Länge 2,5m	6204212	20,00

Druckluft-Handsandstrahler DHS 1 – Zum Entlacken und Entrosten

- ▶ Perfekt für die Restaurierung von Autos, Motorrädern, Booten und Traktoren
- ▶ Vier Düsen für verschiedene Anwendungen im Lieferumfang enthalten
- ▶ Auch punktuelle Bearbeitung ohne Demontage des Bauteils möglich
- ▶ Innen- und Außenkantenaufsätze für Türkanten, Stoßstangen oder Schweller geeignet
- ▶ Staubarmes Arbeiten durch Auffangbeutel

DHS 1
statt € 49,90 zzgl. USt.
43,90
€ 52,24 inkl. USt.
Art.-Nr. 6204200



Technische Daten		DHS 1
Strahlmittel Korngröße	mm	0,12 – 0,25
Düsendurchmesser	mm	4,5
Behältervolumen	l	0,9
Luftbedarf durchschnittlich	l/min	200 – 350
Arbeitsdruck	bar	2,8 – 8,0
Eingangsdruk max.	bar	8,6
Anschlussgewinde	“	1/4
Abmessungen (L x B x H) ca.	mm	330 x 100 x 250
Gewicht ca.	kg	0,85

Lieferumfang:

Düse 4,5 mm für Punktbearbeitung
Düse 4,5 mm für Flächenbearbeitung
Düse 4,5 mm für Außenkantenbearbeitung
Düse 4,5 mm für Innenkantenbearbeitung
Auffangbeutel
Stecknippel Messing mit Außengewinde 1/4“

Zyklonabsauggerät ZAA 34 – Hocheffizient und leistungsstark, mit zweistufigem Abscheidsystem

- ▶ Saubere Abluft durch Abscheidung des Staubs im Zyklonabscheider und Kartuschenfilter
- ▶ Partikel werden in Schublade gesammelt, die schnell und einfach entleert werden kann
- ▶ Effektiver Kartuschenfilter mit großer Filterfläche, zum Reinigen oder Wechseln einfach zu entnehmen
- ▶ Kompakte Aufstellmaße
- ▶ Ideal für SSK 4

ZAA 34
statt € 755,00 zzgl. USt.
629,-
€ 748,51 inkl. USt.
Art.-Nr. 6204090



▶ Saubere Abluft durch effizienten Kartuschenfilter
▶ Partikel werden in Schublade gesammelt und können schnell entsorgt werden

Technische Daten		ZAA 34
Nennvolumenstrom	m ³ /h	900
Filterfläche	m ²	4,42
Motorleistung 230 V/~50 Hz	W	0,55
Geräuschpegel	db(A)	75
Absaugstutzen-Ø	mm	101
Abmessungen (L x B x H) ca.	mm	520 x 880 x 1.107
Gewicht ca.	kg	50

Zubehör	Art.-Nr.	€ zzgl. USt.
Filterkartusche	6204095	99,00
Schlauch Ø100 mm Länge 750 mm	6204096	11,50
Schlauch Ø100 mm Länge 1.500 mm	6204097	23,00

Teilewaschgerät TWG – für die gründliche Reinigung von komplexen Teilen

- ▶ Gezielte Reinigung der Teile durch flexiblen Metallschlauch
- ▶ Elektrische Pumpe mit 3,3 l/min Förderleistung
- ▶ Nur geeignet für nicht brennbare Flüssigkeiten



TWG 20



TWG 80



TWG 150

TWG 20	TWG 80	TWG 150
statt € 67,90 zzgl. USt.	statt € 169,00 zzgl. USt.	statt € 249,00 zzgl. USt.
56,90	139,-	199,-
€ 67,71 inkl. USt.	€ 165,41 inkl. USt.	€ 236,81 inkl. USt.
Art.-Nr. 6220020	Art.-Nr. 6220080	Art.-Nr. 6220150

Technische Daten		TWG 20	TWG 80	TWG 150
Reinigungsmittel Volumenstrom	l/min	3,3	3,3	3,3
Reinigungsmitteltank Inhalt	l	10,5	36	72
Gewicht max. auf dem Auflagegitter	kg	10	20	40
Aufnahmeleistung 230 V/~50 Hz	kW	0,026	0,026	0,026
Volumen Arbeitskabine	l	20	80	150
Abmessungen (L x B x H) ca.	mm	430 x 340 x 220	760 x 540 x 880	1.090 x 540 x 890

Zubehör	Art.-Nr.	€ zzgl. USt.
Reinigungspinsel	6231020	9,90
Filter für TWG 80/150	6231021	3,90
Intensiv Universal-reiniger UR-Spezial 10l	7321910	57,00

Teilewaschgerät TWG 1 – Geschlossene Bauform, für die gründliche Reinigung von komplexen Teilen

Optimale Reinigung auch da,

wo man mit Bürste oder Lappen nicht hinkommt

- ▶ Selbst komplexe KFZ-Teile können leicht und schnell vor dem Lötten oder Lackieren gereinigt und entfettet werden
- ▶ Pistole mit hohem Arbeitsdruck zum schnellen Reinigen und Ausblasen
- ▶ Optimale Sicht auf den Arbeitsbereich dank heller Innenraum-Beleuchtung und großem Sichtfenster

Sauberes Arbeiten

- ▶ Durch die geschlossene Bauform bleibt der Schmutz in der Kabine
- ▶ Ein Ventilator sorgt für saubere Luft im Innenraum
- ▶ Bequeme Schutzhandschuhe im Gehäuse integriert

Durchdachte Details

- ▶ Großer, leichtgängiger Deckel zum schnellen und einfachen Be- und Entladen
- ▶ Aufgrund des kompakten Designs passt die Kabine auf jeden Arbeitstisch
- ▶ Sieb, Auflagegitter und Wasserbehälter sind einfach herausnehmbar
- ▶ Einfacher Druckluftanschluss an der rechten Kabinenseite



- ▶ Großer, leichtgängiger Deckel zum schnellen und einfachen Be- und Entladen



TWG 1
statt € 355,00 zzgl. USt.
319,-
€ 379,61 inkl. USt.
Art.-Nr. 6220001

Technische Daten		TWG 1
Reinigungsmittel Volumenstrom	l/min	0,8
Reinigungsmitteltank Inhalt	l	4 – 9
Gewicht max. auf Auflagegitter	kg	40
Arbeitsdruck	bar	5 – 8
Bedarf ca.	l/min	140
Anschlussgewinde	“	1/4
Aufnahmeleistung	kW	0,04
Elektrische Spannung	V/Hz	230 / ~50
Volumen Arbeitskabine	l	140
Handloch Durchmesser	mm	100
Abmessungen (L x B x H) ca.	mm	785 x 595 x 700
Gewicht ca.	kg	29,5



Geeignete Kompressoren finden Sie im AIRCRAFT-Katalog und auf www.aircraft-kompressoren.com

Zubehör	Art.-Nr.	€ zzgl. USt.
Reinigungs- und Ausblaspistole	6231000	15,90
Leuchtstoffröhre	6231001	14,50
Sichtscheibe	6231002	14,50
Handschuhe	6231003	12,90
Universal-Reiniger UR-Spezial 10l alkalisch mit pH-Wert 12	7321910	57,00



- ▶ Reinigungspistole mit Doppelfunktion Reinigen und Ausblasen

Wandventilator WV 610-2 – in stabiler Ganzmetallausführung mit drei Geschwindigkeiten

- ▶ Drei Hochleistungslüfterblätter aus ausgewuchtem Stahl
- ▶ Lüfterwinkel in zwei Achsen einfach einstellbar
- ▶ Inklusive Wandhalterung
- ▶ 3 Geschwindigkeiten

WV 610-2
 statt € 199,00 zzgl. USt.
169,-
 € 201,11 inkl. USt.
 Art.-Nr. 6265362

Technische Daten		WV 610-2
Leistung	W	180
Elektrischer Anschluss	V/Hz	230 / ~50
Drehzahlstufen		3
Luftmenge (Stufe 1 / 2 / 3)	m³/h	6.210 / 7.806 / 9.408
Korb-Ø	mm	650
Schaufelrad-Ø	mm	580
Abmessungen (L x B x H) ca.	mm	650 x 420 x 830
Gewicht ca.	kg	7,6

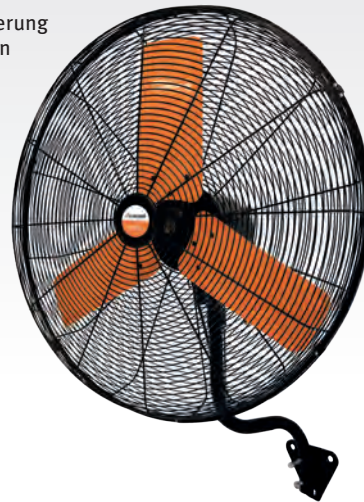

▶ Lüfterwinkel in zwei Achsen einfach einstellbar

Bodenventilator BV 300-3 / 500-3 – in stabiler Ganzmetallausführung mit drei Geschwindigkeiten

- ▶ Drei Hochleistungslüfterblätter aus ausgewuchtem Stahl
- ▶ Lüfterwinkel einfach einstellbar
- ▶ VollgummifüÙe für hohe Standfestigkeit
- ▶ 3 Geschwindigkeiten

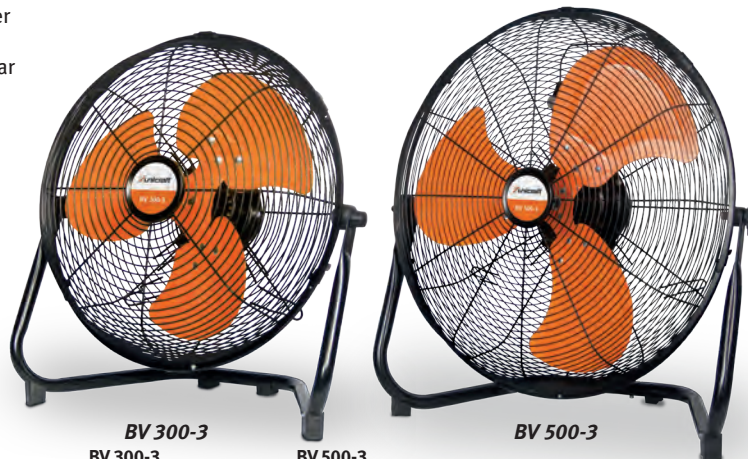

BV 300-3
 statt € 74,90 zzgl. USt.
63,90
 € 76,04 inkl. USt.
 Art.-Nr. 6265133

BV 500-3
 statt € 109,00 zzgl. USt.
93,90
 € 111,74 inkl. USt.
 Art.-Nr. 6265153

Technische Daten		BV 300-3	BV 500-3
Leistung	W	50	120
Elektrischer Anschluss	V/Hz	230 / ~50	230 / ~50
Drehzahlstufen		3	3
Luftmenge (Stufe 1 / 2 / 3)	m³/h	1870 / 2040 / 2125	4250 / 4930 / 5950
Korb-Ø	mm	360	550
Schaufelrad-Ø	mm	300	490
Anschlusskabelänge	m	1,65	1,65
Abmessungen (L x B x H) ca.	mm	415 x 195 x 420	610 x 220 x 590
Gewicht ca.	kg	2,8	5,5



▶ Geschwindigkeit in drei Stufen verstellbar



Lüfterwinkel einfach einstellbar

Bodenventilator MV 610-3 / 760-3 – fahrbares Modell in stabiler Ganzmetallausführung für den mobilen Einsatz

- ▶ Drei Hochleistungslüfterblätter aus ausgewuchtem Stahl
- ▶ Mit praktischem Transportgriff
- ▶ 3 Geschwindigkeiten

MV 610-3
 statt € 205,00 zzgl. USt.
179,-
 € 213,01 inkl. USt.
 Art.-Nr. 6265463

MV 760-3
 statt € 239,00 zzgl. USt.
209,-
 € 248,71 inkl. USt.
 Art.-Nr. 6265473

Technische Daten		MV 610-3	MV 760-3
Leistung	W/V	230 / 230	230 / 230
Drehzahlstufen		3	3
Luftmenge (Stufe 1 / 2 / 3)	m³/h	6629 / 8839 / 11786	6750 / 9000 / 12000
Korb-Ø	mm	640	810
Schaufelrad-Ø	mm	610	720
Anschlusskabelänge	m	1,65	1,65
Abmessungen (L x B x H) ca.	mm	745 x 285 x 760	900 x 310 x 900
Gewicht ca.	kg	11,3	11,8



MV 610-3

MV 760-3

Standventilator SV 760-3 – In stabiler Ganzmetallausführung mit drei Geschwindigkeiten

- ▶ Direkt angetriebener Motor mit Kupfer-Wicklung
- ▶ Drei Hochleistungslüfterblätter aus ausgewuchtetem Stahl
- ▶ Höhe stufenlos einstellbar
- ▶ Pulverbeschichtetes Schutzgitter
- ▶ Stabiler Sockel aus Metall für hohe Standfestigkeit

Technische Daten		SV 760-3
Drehzahlstufen		3
Luftmenge (Stufe 1 / 2 / 3)	m³/h	7.110 / 8.232 / 10.092
Korb-Ø	mm	800
Schaufelrad-Ø	mm	720
Leistung ~50 Hz	W/V	200 / 230
Abmessungen (L x B x H) ca.	mm	800 x 600 x 1.980 (1.490)
Gewicht ca.	kg	13,85

SV 760-3
statt € 249,00 zzgl. USt.
209,-
€ 248,71 inkl. USt.
Art.-Nr. 6265273



▶ Geschwindigkeit über Zugkette in drei Stufen verstellbar

Mobiler Ventilator MV 1000-2 – fahrbares Modell in stabiler Ganzmetallausführung für den mobilen Einsatz

- ▶ Riemenantrieb für ruhigen Betrieb
- ▶ Vier Hochleistungslüfterblätter aus ausgewuchtetem Stahl
- ▶ Mit praktischen Transportgriffen
- ▶ Pulverbeschichtetes Schutzgitter
- ▶ VollgummifüÙe für hohe Standfestigkeit

MV 1000-2
statt € 445,00 zzgl. USt.
389,-
€ 462,91 inkl. USt.
Art.-Nr. 6265492

Technische Daten		MV 1000-2
Drehzahlstufen		2
Luftmenge (Stufe 1 / 2)	m³/h	21.225 / 24.621
Korb-Ø	mm	1.067
Schaufelrad-Ø	mm	1.050
Anschlusskabelänge	m	2,9
Leistung ~50 Hz	W/V	660 / 230
Abmessungen (L x B x H) ca.	mm	1.110 x 510 x 1.140
Gewicht ca.	kg	32



▶ VollgummifüÙe für hohe Standfestigkeit

Serie MV – Mobile Ventilatoren für den vielseitigen Einsatz

- ▶ Geeignet zur Abfuhr von Warmluft, Schweißrauch, Gasen, Gerüchen oder sonstiger belasteter Luft
- ▶ In Verbindung mit dem optionalen 10 m langen Schlauch erleichtern sie die Zu- oder Abfuhr der Luftmassen über längere Distanzen
- ▶ Mobiler Ventilator mit Tragegriff und vier GummifüÙen für vibrationsarmen Betrieb
- ▶ Nutzbar zur Zufuhr von Frischluft an schlecht belüfteten Orten
- ▶ Verwendbar zum Kühlen, Belüften, Trocknen und Ventilieren großer Räume wie Fabriken, Werkstätten, Hallen, Baustellen usw.



MV 30

MV 50

MV 60

MV 80

MV 30	MV 50	MV 60	MV 80
statt € 169,00 zzgl. USt.	statt € 439,00 zzgl. USt.	statt € 789,00 zzgl. USt.	statt € 1.169,00 zzgl. USt.
149,-	369,-	645,-	999,-
€ 177,31 inkl. USt.	€ 439,11 inkl. USt.	€ 767,55 inkl. USt.	€ 1.188,81 inkl. USt.
Art.-Nr. 6260030	Art.-Nr. 6260050	Art.-Nr. 6260060	Art.-Nr. 6260080



Zubehör

Technische Daten		MV 30	MV 50	MV 60	MV 80	Zubehör	Länge	Art.-Nr.	€ zzgl. USt.
Leistung	W/V	500 / 230	1.100 / 230	2.000 / 230	2.200 / 230	Schlauch-Ø 300 mm	10 m	6260130	74,90
Drehzahl	min ⁻¹	2.800	1.400	1.400	960	Schlauch-Ø 500 mm	10 m	6260150	129,90
Luftmenge max.	m³/h	3.900	9.000	14.400	25.200	Schlauch-Ø 600 mm	10 m	6260160	134,90
Korb-Ø	mm	380	580	685	880	Schlauch-Ø 800 mm	10 m	6260180	239,00
Schaufelrad-Ø	mm	300	500	600	800				
Schutzklasse			IP55	IP55	IP55				
Abmessungen (L x B x H) ca.	mm	420 x 380 x 380	670 x 670 x 485	770 x 770 x 575	975 x 800 x 970				
Gewicht ca.	kg	15	39	64	84				

Mehrere Schläuche können untereinander verbunden werden

Serie MV – Tragbare Axialventilatoren

- ▶ Frischluftzufuhr in schlecht belüfteten oder geschlossenen Räumen wie z.B. Keller
- ▶ Abfuhr von feuchter Luft, Warmluft, Schweißrauch, Abgasen oder Gerüchen
- ▶ Kühlen, Belüften, Trocknen und Luftzirkulation in großen Räumen wie Fabrikhallen, Werkstätten, Lagerhallen, Baustellen usw.

- ▶ Gehäuse aus hochdichtem Polypropylen für lange Haltbarkeit
- ▶ Großes Lüfterrad erzeugt eine große Luftmenge

Zubehör

- ▶ Be-, Entlüftung und Luftumwälzung auch über längere Distanzen nach Anschluss der als Zubehör erhältlichen Lufttransportschläuche
- ▶ Längere Schlauchdistanzen durch Verbindung mehrerer Lufttransportschläuche möglich

MV 300 P	MV 400 P
statt € 239,00 zzgl. USt.	statt € 279,00 zzgl. USt.
199,-	229,-
€ 236,81 inkl. USt.	€ 272,51 inkl. USt.
Art.-Nr. 6261030	Art.-Nr. 6261040



MV 400 P

Technische Daten		MV 300 P	MV 400 P
Motor Drehzahl	min ⁻¹	2.850	2.850
Luftmenge max.	m ³ /h	3.230	7.220
Auslassdurchmesser	mm	285	392
Ansaugdurchmesser	mm	285	392
Schalldruckpegel	db(A)	84,5	86,5
Aufnahmeleistung S1	W	750	750
Elektrischer Anschluss	V/Hz	230 / ~50	230 / ~50
Abmessungen (L x B x H) ca.	mm	495 x 385 x 520	560 x 545 x 590
Gewicht ca.	kg	13,5	17

Zubehör MV 300 P	Art.-Nr.	€ zzgl. USt.
Lufttransportschlauch Ø300 mm Länge 10m	6260130	74,90
Zubehör MV 400 P	Art.-Nr.	€ zzgl. USt.
Lufttransportschlauch Ø400 mm Länge 10m	6260140	115,00

Serie MVT – Tragbare Axialventilatoren inkl. Lufttransportschlauch in einer praktischen Transportbox

- ▶ Frischluftzufuhr in schlecht belüfteten oder geschlossenen Räumen wie z.B. Keller
- ▶ Abfuhr von feuchter Luft, Warmluft, Schweißrauch, Rauch, Abgasen oder Gerüchen
- ▶ Kühlen, Belüften, Trocknen und Luftzirkulation in großen Räumen wie Fabrikhallen, Werkstätten, Lagerhallen, Baustellen usw.
- ▶ Gehäuse aus hochdichtem Polypropylen für lange Haltbarkeit
- ▶ Großes Lüfterrad erzeugt eine große Luftmenge

Zubehör

- ▶ Be-, Entlüftung und Luftumwälzung auch über längere Distanzen nach Anschluss der als Zubehör erhältlichen Lufttransportschläuche
- ▶ Längere Schlauchdistanzen durch Verbindung mehrerer Lufttransportschläuche möglich

MVT 200 P SET	MVT 300 P SET
statt € 299,00 zzgl. USt.	statt € 499,00 zzgl. USt.
229,-	379,-
€ 272,51 inkl. USt.	€ 451,01 inkl. USt.
Art.-Nr. 6261021	Art.-Nr. 6261031



MVT 300 P SET

Technische Daten		MVT 200 P SET	MVT 300 P SET
Motor Drehzahl	min ⁻¹	2.900	2.850
Luftmenge max.	m ³ /h	1.560	3.220
Auslassgröße	mm	Ø 183	Ø 248
Ansaugdurchmesser	mm	Ø 216	Ø 320
Schalldruckpegel	db(A)	77	84,5
Aufnahmeleistung S1	W	225	750
Elektrischer Anschluss	V/Hz	230 / ~50	230 / ~50
Abmessungen (L x B x H) ca.	mm	335 x 330 x 370	450 x 450 x 495
Gewicht ca.	kg	7	12

Zubehör MVT 200 P SET	Art.-Nr.	€ zzgl. USt.
Lufttransportschlauch Ø200 mm Länge 10m	6260120	68,90
Zubehör MVT 300 P SET	Art.-Nr.	€ zzgl. USt.
Lufttransportschlauch Ø300 mm Länge 10m	6260130	74,90

Serie RV – Tragbare, kompakte Radialventilatoren

- ▶ Frischluftzufuhr in schlecht belüfteten oder geschlossenen Räumen
- ▶ Ideal zur Farb-, Boden- und Teppichtrocknung
- ▶ Großes Lüfterrad erzeugt eine große Luftmenge
- ▶ Radialbauweise erzeugt höhere Luftdrücke als Axialventilatoren

- ▶ Gerät in verschiedenen Positionen verwendbar
- ▶ Mit praktischer Kabelhalterung
- ▶ Gehäuse aus hochdichtem Polypropylen für lange Haltbarkeit

RV 145 P	RV 241 P	RV 270 P
statt € 84,90 zzgl. USt.	statt € 209,90 zzgl. USt.	statt € 255,00 zzgl. USt.
69,90	179,-	209,-
€ 83,18 inkl. USt.	€ 213,01 inkl. USt.	€ 248,71 inkl. USt.
Art.-Nr. 6262014	Art.-Nr. 6262024	Art.-Nr. 6262027



RV 241 P

Technische Daten		RV 145 P	RV 241 P	RV 270 P
Aufnahmeleistung	W	62	370	800
Motor Drehzahl	min ⁻¹	1.300	1.100	1.400
Elektrischer Anschluss	V / Hz	230 / ~50	230 / ~50	230 / ~50
Luftmenge max.	m ³ /h	570	1.900 / 1.730 / 1.550	2.380 / 2.200 / 2.040
Auslassgröße	mm	233 x 67	382 x 93	423 x 88
Ansaugdurchmesser	mm	Ø127	Ø191	Ø288
Schalldruckpegel	db(A)	51	76	79
Abmessungen (L x B x H) ca.	mm	275 x 300 x 320	465 x 425 x 465	495 x 490 x 470
Gewicht ca.	kg	3,5	11,5	16

Serie RV – Kompakte Radialventilatoren

- ▶ Zum Absaugen von Spänen, Rauch, Gasen, Körnern, Holz- und Kunststoffpartikeln und Ähnlichem
- ▶ Gekrümmte Lüfterräder sorgen für einen energiesparenden und geräuscharmen Betrieb
- ▶ Hoher Wirkungsgrad durch optimierte Bauform

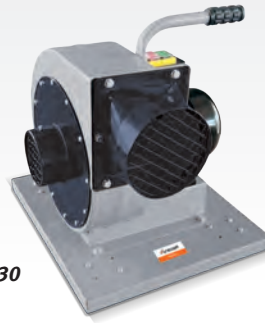

RV 230



RV 305

RV 230	RV 300	RV 305	RV 350
statt € 205,00 zzgl. USt.	statt € 489,00 zzgl. USt.	statt € 509,00 zzgl. USt.	statt € 825,00 zzgl. USt.
179,-	399,-	429,-	699,-
€ 213,01 inkl. USt.	€ 474,81 inkl. USt.	€ 510,51 inkl. USt.	€ 831,81 inkl. USt.
Art.-Nr. 6264230	Art.-Nr. 6264300	Art.-Nr. 6264305	Art.-Nr. 6264350

Technische Daten		RV 230	RV 300	RV 305	RV 350
Luftmenge max.	m ³ /h	888	1914	2573	4212
Schaufelraddurchmesser	mm	230	300	305	350
Luftaustrittsgeschwindigkeit	m/s	32	41	41	46
Ansaugstutzendurchmesser	mm	100	125	150	180
Auslassdurchmesser	mm	125	150	150	180
Abgabeleistung Antriebsmotor	kW	0,55	1,1	1,6	2,8
Motordrehzahl	min ⁻¹	2850	2850	2850	2850
Elektrischer Anschluss	V / Hz	230 / ~50	230 / ~50	400 / ~50	400 / ~50
Schalldruck	dB(A)	80	87	87	89
Abmessungen (L x B x H) ca.	mm	475 x 393 x 391	600 x 460 x 545	600 x 460 x 545	677 x 580 x 595
Gewicht ca.	kg	15	30	31	50

Zubehör	RV 230	RV 300	RV 305	RV 350	Art.-Nr.	€ zzgl. USt.
Radsatz	x				6264355	9,90
Radsatz		x	x	x	6264356	15,90

Serie LEF – Zuverlässige und effiziente Luftentfeuchter

- ▶ Geeignet zum Trocknen von Gebäuden, feuchten Räumen z. B. nach Wasserschäden oder auf Baustellen
- ▶ Zum Verhindern von Kondenswasser und Schimmelbildung
- ▶ Fahrbares, schlagfestes Gehäuse für lange Haltbarkeit
- ▶ Ausgestattet mit Temperaturregelung, Abtauregelung, Selbstüberwachungssystem, automatischer Hygrostat-Steuerung und umweltfreundlichem Kältemittel R290
- ▶ Steuerung ausgestattet mit Smart-Touch-Knöpfen, Ablaufanzeige und Betriebsstundenzähler
- ▶ Mit herausnehmbaren und abwaschbaren Filtern für den Einsatz in staubigen Räumen
- ▶ Leistungsstark bei geringem Stromverbrauch
- ▶ Mit Auslasskanalstutzen
- ▶ Niedriger Geräuschpegel
- ▶ Mit praktischer Kabelhalterung
- ▶ Integrierte Kondensatpumpe



LEF 51 S

LEF 51 S	LEF 71 S	LEF 91 S
statt € 755,00 zzgl. USt.	statt € 869,00 zzgl. USt.	statt € 955,00 zzgl. USt.
699,-	799,-	899,-
€ 831,81 inkl. USt.	€ 950,81 inkl. USt.	€ 1.069,81 inkl. USt.
Art.-Nr. 6262051	Art.-Nr. 6262071	Art.-Nr. 6262091

Lieferumfang:

- ▶ Kondensatablassschlauch 5 m

Technische Daten		LEF 51 S	LEF 71 S	LEF 91 S
Kältemittel		R290	R290	R290
Entfeuchtungsleistung ⁽¹⁾	l/Tag	50	70	90
Betriebstemperatur	°C	1-36	1-36	1-36
Luftmenge max.	m ³ /h	600	700	850
Ansaugdurchmesser	mm	Ø150	Ø150	Ø150
Auslassgröße	mm	303 x 285	317 x 280	317 x 280
Schalldruckpegel	dB(A)	42	45	48
Aufnahmeleistung	W	550	750	960
Elektrischer Anschluss	V/Hz	230 / ~50	230 / ~50	230 / ~50
Abmessungen (L x B x H) ca.	mm	550 x 500 x 700	555 x 480 x 820	555 x 480 x 820
Gewicht ca.	kg	36	38,5	41



Steuerung ausgestattet mit Smart-Touch-Knöpfen, Ablaufanzeige und Betriebsstundenzähler

(1) Die Angabe bezieht sich auf 30°C und 80% Luftfeuchtigkeit

Serie SC-K D – Mobile Geräte für die optimale Kühlung

- ▶ Effektive Spotcooler zur schnellen Punktkühlung
- ▶ Flexible Kühlung durch neig- und schwenkbare Kaltluftleitungen
- ▶ Leicht zu Manövrieren dank kompakter Bauweise und Lenkrollen mit Feststellbremse
- ▶ Robuste Stahlblechkonstruktion

- ▶ Für Kühleinsätze in Werkstätten, Netzwerkräumen, Großküchen und anderen Umgebungen geeignet
- ▶ Füllstand-Warnleuchte und Warnsignal bei vollem Kondensatbehälter
- ▶ Keine Installationsvorbereitung, direkt nutzbar

SC-K 2000

- ▶ Verwendung von umweltfreundlichen organischen Kältemittel R290

SC-K 2700 D

- ▶ Verwendung von umweltfreundlichen organischen Kältemittel R290
- ▶ Kühlung von bis zu 0 °C möglich dank einstellbarem Modus
- ▶ Integriertes Thermostat mit Digitalanzeige der Soll- und Isttemperatur

SC-K 3500 D

- ▶ Verwendung von umweltfreundlichen organischen Kältemittel R290
- ▶ Kühlung von bis zu 0 °C möglich dank einstellbarem Modus
- ▶ Integriertes Thermostat mit Digitalanzeige der Soll- und Isttemperatur

SC-K 5300 D

- ▶ Vorrichtung zum Kabel aufwickeln schafft Ordnung ohne Stolpergefahr
- ▶ Verwendung von umweltfreundlichen Kältemittel R-1234yf
- ▶ Kühlung von bis zu 0 °C möglich dank einstellbarem Modus
- ▶ Integriertes Thermostat mit Digitalanzeige der Soll- und Isttemperatur



SC-K 2000

statt € 525,00 zzgl. USt.

499,-

€ 593,81 inkl. USt.

Art.-Nr. 6550000

SC-K 2700 D

statt € 869,00 zzgl. USt.

799,-

€ 950,81 inkl. USt.

Art.-Nr. 6550005

SC-K 3500 D

statt € 1.249,00 zzgl. USt.

1.199,-

€ 1.426,81 inkl. USt.

Art.-Nr. 6550010

SC-K 5300 D

statt € 2.499,00 zzgl. USt.

2.349,-

€ 2.795,31 inkl. USt.

Art.-Nr. 6550015

Technische Daten		SC-K 2000	SC-K 2700 D	SC-K 3500 D	SC-K 5300 D
Kühlleistung (kW)	kW	2	2,7	3,5	5,3
Luftmenge Stufe max.	m³/h	230	400	600	800
Anzahl Gebläsestufen		1	2	2	2
Erzielbare Raumtemperatur	°C	20	0	0	0
Temperaturbereich	°C	20 – 43	18 – 45	18 – 45	18 – 45
Kältemittelmenge	g	180	250	300	950
Kondensatwasserbehälter	l	3	5	7	25
Gesamtlänge Abluftschlauch für Kaltluft	mm	350	350	350	350
Außendurchmesser Abluftschlauch für Kaltluft	mm	120	120	120	120
Außendurchmesser Anschluss für Warmluft	mm	–	160	200	–
Anzahl Abluftanschlüsse		1	2	3	3
Schalleistungspegel LWA	dB(A)	62	65	67	75
Schalldruckpegel LpA	dB(A)	52	55	57	65
Nennstromaufnahme	A	3,2	4,2	6,2	10
Leistungsaufnahme	kW	0,7	0,95	1,4	2,2
Anschlussspannung ~50 Hz	V	220 – 240	220 – 240	220 – 240	220 – 240
Abmessungen (L x B x H) ca.	mm	465 x 287 x 589	405 x 430 x 855	430 x 493 x 944	560 x 620 x 1.135
Gewicht ca.	kg	25,5	42	49	95

Luftfilter passend für	Art.-Nr.	€ zzgl. USt.
SC-K 2000	6550100	9,90
SC-K 2700 D	6550101	9,90
SC-K 3500 D	6550102	14,90
vorne SC-K 5300 D	6550103	19,90
hinten SC-K 5300 D	6550104	19,90

TR 3 / TR 6 – Transportrollen mit 3 t bzw. 6 t Tragkraft

- ▶ Für den leichten und sicheren Transport von schweren Gegenständen
- ▶ Große, kugelgelagerte Nylonrollen sowie rutschhemmende Gummioberfläche



TR 6

TR 3 statt € 109,00 zzgl. USt.	TR 6 statt € 149,00 zzgl. USt.
92,90	139,-
€ 110,55 inkl. USt.	€ 165,41 inkl. USt.
Art.-Nr. 6193030	Art.-Nr. 6193060

Technische Daten		TR 3	TR 6
Tragkraft	t	3	6
Anzahl der Rollen	St	je 4	je 6
Rollengröße	mm	85 x 90	85 x 85
Abmessungen (L x B x H) ca.	mm	400 x 228 x 100	415 x 210 x 100
Gewicht ca.	kg	9,5	12

VTR 6 / VTR 12 – Verstellbare Transportrollen

- ▶ Im 2er-Set
- ▶ Große, kugelgelagerte Nylonrollen
- ▶ Durch 2 Stahlstangen von 500 mm auf 1.400 mm (VTR 6) oder von 720 mm auf 1.500 mm (VTR 12) verstellbar
- ▶ Rutschhemmende Gummioberfläche



VTR 12

VTR 6 statt € 279,00 zzgl. USt.	VTR 12 statt € 359,00 zzgl. USt.
255,-	325,-
€ 303,45 inkl. USt.	€ 303,45 inkl. USt.
Art.-Nr. 6192060	Art.-Nr. 6192120

Technische Daten		VTR 6	VTR 12
Tragkraft	t	6	12
Anzahl der Rollen		je 4	je 6
Rollengröße	mm	85 x 90	85 x 90
Abmessungen (L x B x H) ca.	mm	415 x 210 x 100	420 x 268 x 110
Gewicht ca. (pro Rollenblock)	kg	30	38

Serie TF – Transportfahrwerke

- ▶ Für den leichten und sicheren Transport schwerer Gegenstände und Maschinen
- ▶ Mit drehbarer Tragplatte und Zugdeichsel
- ▶ Einfaches Manövrieren um Kurven
- ▶ Tragplatten mit rutschhemmender Gummioberfläche



TF 3

TF 6

TF 12

TF 3 statt € 169,00 zzgl. USt.	TF 6 statt € 399,00 zzgl. USt.	TF 12 statt € 515,00 zzgl. USt.
155,-	395,-	499,-
€ 184,45 inkl. USt.	€ 470,05 inkl. USt.	€ 593,81 inkl. USt.
Art.-Nr. 6191030	Art.-Nr. 6191060	Art.-Nr. 6191120

Technische Daten		TF 3	TF 6	TF 12
Tragkraft	t	3	6	12
Anzahl der Rollen	St	4	8	8
Rollengröße	mm	85 x 90	85 x 90	83 x 95
Abmessungen (L x B x H) ca. (o. Zugdeichsel)	mm	295 x 230 x 104	640 x 534 x 115	640 x 566 x 115
Gewicht ca.	kg	15	50	66

HR 1000 – Hubroller mit 1 t Tragkraft

- ▶ Für den Transport von schweren Gegenständen, wie Schränken etc.
- ▶ Stahlblechgestell galvanisch verzinkt
- ▶ Anlagefläche mit Gummibelag
- ▶ Rad mit Polyurethan-Bereifung

Einfache Handhabung:

- ▶ Last mit Hebelstange anheben
- ▶ Klaue der Hubrolle unterschieben
- ▶ Anheben der Last durch Umlegen des Exzenterhebels mit der Hebelstange
- ▶ Auf der Gegenseite ebenso mit der zweiten Hubrolle verfahren

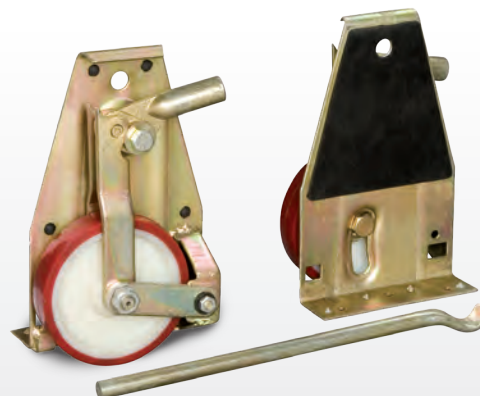

Anwendungsbeispiel
 > Zum einfachen Verfahren von Lasten bestens geeignet (Schrank nicht im Lieferumfang enthalten)

Lieferumfang:
 Zwei Hubroller
 Eine Hebelstange

HR 1000 statt € 182,00 zzgl. USt.
165,-
€ 196,35 inkl. USt.
Art.-Nr. 6191000

Technische Daten		HR 1000
Tragkraft (pro Set)	t	1
Beräderung Polyurethan	mm	138 x 28
Klauenhöhe unten	mm	12
Klauenhöhe oben	mm	50
Gewicht ca. (pro Set)	kg	10

TR 20 SET – Transportrollenset mit 20 t Tragkraft

- ▶ Flexibel einsetzbar zum Bewegen schwerer Lasten
- ▶ Leicht zu lenken mit einem Wendekreis von 3 m
- ▶ Geeignet für kurze Transportstrecken
- ▶ Set besteht aus Lenk- und Fahrwerk zur einfachen Selbstmontage

TR 20 SET
statt € 599,00 zzgl. USt.
585,-
€ 696,15 inkl. USt.
Art.-Nr. 6195020

Technische Daten		TR 20 SET
Tragkraft	t	20
Höhe	mm	108
Rollen Ø	mm	Ø 18
Gewicht ca.	kg	50



Lieferumfang:

- 4 Transportrollen
- 2 Drehteller mit Auflagegummi Ø 130 mm
- 2 Tragplatten mit Auflagegummi 120 x 120 mm
- 2 Verbindungsstangen
- 2 Lenkstangen
- Metallbox mit Rollen und Henkeln
- Zugdeichsel für die Metallbox

UB – Unterstellböcke

UBK – Klappbare Unterstellböcke

- ▶ Zur Absicherung bei Arbeiten unter dem angehobenen Fahrzeug
- ▶ Breite Stellfüße: schonend für Werkstattboden, Asphalt oder andere Untergründe
- ▶ UB: Robust geschweißte Konstruktion mit V-Stempel

UB 3000	UB 6000	UBK 3000
statt € 46,90(Paar) zzgl. USt.	statt € 83,90(Paar) zzgl. USt.	statt € 28,90(Paar) zzgl. USt.
42,50	76,50	26,50
€ 50,58 inkl. USt.	€ 91,04 inkl. USt.	€ 31,54 inkl. USt.
Art.-Nr. 6201300	Art.-Nr. 6201301	Art.-Nr. 6201305

Technische Daten		UB 3000	UB 6000	UBK 3000
Tragkraft pro Bock	t	3	6	3
Höhe min./max	mm	276 / 420	388 / 580	285 / 400
Rasterstufen		10	12	–
Standfläche	mm	201 x 182	285 x 250	240 x 240
Gewicht ca. pro Paar	kg	6,4	13,8	4



UF 230 / UF 300 – Universalfahrwerk mit 230 kg bzw. 300 kg Tragkraft

- ▶ Fahrgestell mit variabel einstellbarer Stellfläche
- ▶ Für den leichten Transport und Standortwechsel von Maschinen
- ▶ Viele verschiedene Stellflächengrößen über Lochraster möglich
- ▶ Schneller und einfacher Zusammenbau

UF 230	UF 300
statt € 59,00 zzgl. USt.	statt € 99,00 zzgl. USt.
55,-	85,-
€ 65,45 inkl. USt.	€ 101,15 inkl. USt.
Art.-Nr. 6190230	Art.-Nr. 6190300

Technische Daten		UF 230	UF 300
Tragkraft	kg	230	300
Stellfläche quadratisch min.	mm	280 x 280	345 x 345
Stellfläche quadratisch max.	mm	890 x 890	730 x 730
Stellfläche rechteckig min.	mm	430 x 280	–
Stellfläche rechteckig max.	mm	1.290 x 480	–
Lochabstand	mm	25	25,4
Gewicht ca.	kg	7,7	9

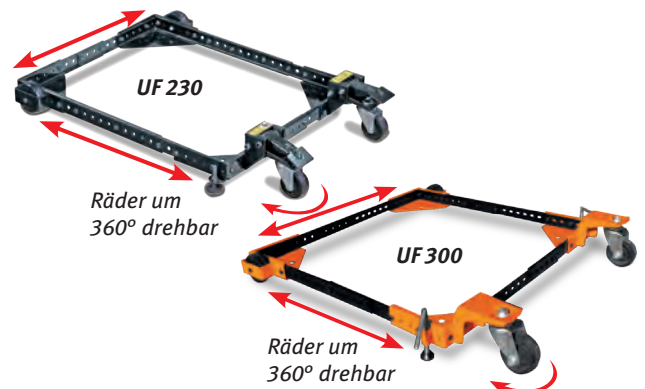

ETR 4/150 – Ecktransportrollen mit 150 kg Tragkraft

- ▶ Zum schnellen und leichten Umsetzen von kastenförmigen Gegenständen und Möbeln
- ▶ Niedrige Ladehöhe für den sicheren Transport
- ▶ Gehäuse aus Stahlblech geschweißt
- ▶ Ladefläche mit Anti-Rutschauflage

ETR 4/150
statt € 149,00 zzgl. USt.
145,-
€ 172,55 inkl. USt.
Art.-Nr. 6197150

Technische Daten		ETR 4/150
Tragkraft pro Stück	kg	150
Abmessungen (L x B x H) ca.	mm	255 x 255 x 85
Ladehöhe	mm	15
Gewicht ca. pro Stück	kg	2

Lieferumfang:
Vier Eckrollen
Drei Vollgummi-Lenkrollen je Eckrolle

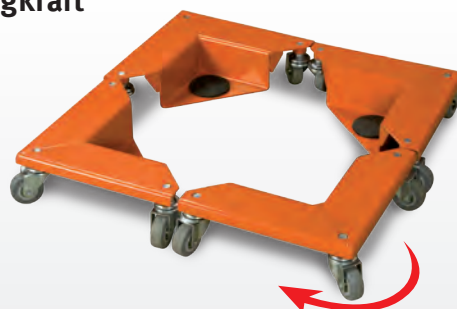

um 360° drehbar

**600 kg
Tragkraft!**



Anwendungsbeispiel

- › Optimal zum bequemen Verfahren kastenförmiger Gegenstände (Schrank nicht im Lieferumfang enthalten)

PRW 450 – PKW-Rollwagen

- ▶ Kraftsparendes Verschieben, auch von beschädigten, verschlossenen oder blockierten Fahrzeugen
- ▶ Für Seitwärtsbewegungen oder Drehen auf der Stelle
- ▶ Mit Lenkrollen zum optimalen Rangieren in engen Räumlichkeiten wie z.B. Autohäusern oder Werkstätten

Lieferumfang:
2 Rollwagen

PRW 450
statt €109,00 zzgl. USt.
98,90
€ 117,69 inkl. USt.
Art.-Nr. 6201599



Technische Daten		PRW 450
Tragkraft pro Paar	kg	900
Abmessungen Stück (L x B x H) ca.	mm	602 x 385 x 140
Gewicht ca. einzeln	kg	9

PKW-Verleger PV 681 –Hydraulisches Fahrgestell als Fahrzeugpositionierer

- ▶ Kraftsparendes Verschieben von Fahrzeugen
- ▶ Für Seitwärtsbewegungen/ Drehen auf der Stelle
- ▶ Einfaches Anheben per Fußpedal ohne Bücken
- ▶ Verbreiterbar von 270 – 550 mm
- ▶ Mit Lenkrollen für beste Rangierfähigkeit auch in engen Räumlichkeiten

PV 681
statt €169,00 zzgl. USt.
159,-
€ 189,21 inkl. USt.
Art.-Nr. 6201602



Technische Daten		PV 681
Tragkraft (obere Position)	kg	680
Unterfahrhöhe	mm	150
Reifenbreite mx.	mm	270
Bodenabstand Radaufnahmeholm unten – oben	mm	36 –106

Schraubstöcke – mit Rohrspannbacken und Drehteller

- ▶ Nach vorne öffnende Qualitäts-Schraubstöcke aus bruchfestem Gusseisen
- ▶ Wechselbare Spannbacken mit geriffelten Zähnen
- ▶ Große Ambossfläche für kleinere Richt- und Staucharbeiten
- ▶ Spindelführung im Gehäuse, dadurch optimaler Schutz gegen Beschädigung und Verschmutzung
- ▶ Mit herausnehmbaren Rohrspannbacken
- ▶ Stufenlos um 360° drehbarer Fuß mit Feststellmöglichkeit

Schraubstock 100 mm
statt € 93,90 zzgl. USt.
85,90
€ 102,22 inkl. USt.
Art.-Nr. 6350100

Schraubstock 125 mm
statt € 122,90 zzgl. USt.
112,90
€ 134,35 inkl. USt.
Art.-Nr. 6350125

Schraubstock 150 mm
statt € 182,90 zzgl. USt.
169,-
€ 201,11 inkl. USt.
Art.-Nr. 6350150

Schraubstock 175 mm
statt € 249,00 zzgl. USt.
229,-
€ 272,51 inkl. USt.
Art.-Nr. 6350175



Technische Daten		Schraubstock 100 mm	Schraubstock 125 mm	Schraubstock 150 mm	Schraubstock 175 mm
Backenbreite	mm	100	125	150	175
Spannweite/-tiefe	mm	102 x 66	125 x 82	152 x 104	180 x 108
Ambossgröße	mm	73 x 58	78 x 73	90 x 84	104 x 99
Gesamtlänge	mm	305	355	455	530
Drehteller	mm	128	145	165	190

Arbeitsplatzmatten für den Trocken- und Feuchtbereich

- ▶ Brandhemmend
- ▶ Aus Polyurethan auf Polyetherbasis
- ▶ Oberfläche: genoppt
- ▶ Unterseite: genoppt, für maximalen Stehkomfort und Rutschfestigkeit
- ▶ 5 Jahre Garantie*

Made in Germany

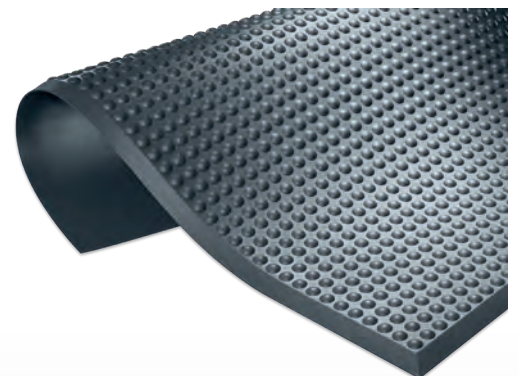
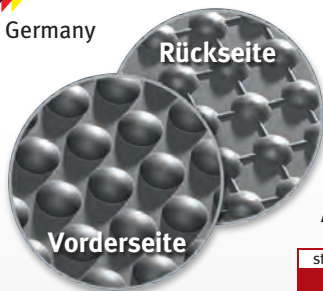

Arbeitsplatzmatte 1840 x 640 mm
statt € 189,00 zzgl. USt.
165,-
€ 196,35 inkl. USt.
Art.-Nr. 6800000

Arbeitsplatzmatte 1840 x 940 mm
statt € 289,00 zzgl. USt.
249,-
€ 296,31 inkl. USt.
Art.-Nr. 6800005

Arbeitsplatzmatte 3040 x 640 mm
statt € 339,00 zzgl. USt.
295,-
€ 351,05 inkl. USt.
Art.-Nr. 6800001

Arbeitsplatzmatte 3040 x 940 mm
statt € 485,00 zzgl. USt.
415,-
€ 493,85 inkl. USt.
Art.-Nr. 6800006

Technische Daten		Arbeitsplatzmatte 1840 x 640 mm	Arbeitsplatzmatte 1840 x 940 mm	Arbeitsplatzmatte 3040 x 640 mm	Arbeitsplatzmatte 3040 x 940 mm
Stärke	mm	14	14	14	14
Temperaturbeständigkeit	°C	-35 bis +95	-35 bis +95	-35 bis +95	-35 bis +95
Brandklasse		B1 nach DIN 4102	B1 nach DIN 4102	B1 nach DIN 4102	B1 nach DIN 4102
Abmessungen (L x B) ca.	mm	1.840 x 640	1.840 x 940	3.040 x 640	3.040 x 940
Gewicht ca.	kg	6	9	10,5	15

KR 2001 – Praktische KFZ-Auffahrrampe

- ▶ Robuste und stabile Konstruktion
- ▶ Mehr Sicherheit bei Arbeiten an und unter dem Fahrzeug bei einfacher Bedienung
- ▶ Sehr stabile Ausführung
- ▶ Äußerst robust geschweißte Stahlkonstruktion
- ▶ Besonders große Auffahrbreite

KR 2001
statt € 129,00 zzgl. USt.
111,90 pro Paar
€ 133,16 inkl. USt.
Art.-Nr. 6202001

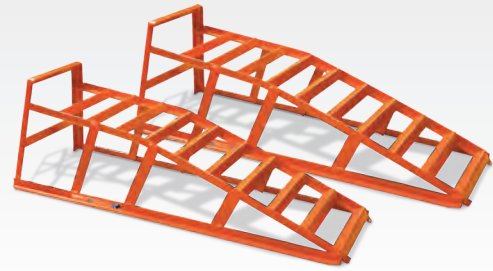

Technische Daten		KR 2001
Tragkraft pro Paar	t	2
max. Reifenbreite	mm	225
Abmessungen (L x B x H) ca.	mm	910 x 360 x 270
Gewicht ca. pro Stück	kg	7,9

Lieferumfang:
2 Aufahrrampen

KR 2500 – Praktische KFZ-Auffahrrampe aus Kunststoff

- ▶ Robuste und stabile Konstruktion
- ▶ Mehr Sicherheit bei Arbeiten an und unter dem Fahrzeug bei einfacher Bedienung
- ▶ Platzsparend stapelbar

KR 2500
statt € 139,00 zzgl. USt.
119,90 pro Paar
€ 142,68 inkl. USt.
Art.-Nr. 6202005



Technische Daten		KR 2500
Tragkraft pro Paar	t	2,5
Reifenbreite max.	mm	240
Abmessungen (L x B x H) ca.	mm	900 x 295 x 220
Gewicht ca. pro Stück	kg	4

Lieferumfang:
2 Aufahrrampen

ILT 1 – Infrarot-Lacktrockner

- ▶ Stabile Konstruktion aus Aluminium und Edelstahl
- ▶ Trocknet die Lackschicht effizient von außen und innen heraus, dadurch werden Bläschen vermieden und Zeit gespart
- ▶ Hochwertige V Power Quartz-Halogen-Kurzwellen-Infrarot-Leuchtröhren
- ▶ 360° schwenk- und drehbares Lampengehäuse
- ▶ Kugelgelagerte Rollen mit Feststellbremse

ILT 1
statt € 309,00 zzgl. USt.
269,-
€ 320,11 inkl. USt.
Art.-Nr. 6205001

Technische Daten		ILT 1
Trocknungsfläche	mm	800 x 450
Zeitschaltuhr	min	0 – 60
Eingangsleistung	kW	1
Elekt. Anschluss	V/Hz	230 / ~50
Gewicht ca.	kg	15

Zubehör Art.-Nr. € zzgl. USt.
Ersatzröhre 6205006 92,90



ILT 3W – Infrarot-Lacktrockner

- ▶ Stabile Edelstahlkonstruktion mit Hydraulik-Arm
- ▶ Hochwertige V Power 21" (50cm) Quartz-Halogen-Kurzwellen-Infrarot-Leuchtröhren
- ▶ Trocknet die Lackschicht von außen und innen
- ▶ Vollautomatische digitale Einstellung der Leistung über LED-Anzeige mit Timer
- ▶ Jeder der drei Strahler einzeln zuschaltbar
- ▶ 300° schwenk- und drehbares Lampengehäuse

ILT 3W
statt € 959,00 zzgl. USt.
829,-
€ 986,51 inkl. USt.
Art.-Nr. 6205000

Technische Daten		ILT 3W
Trocknungsfläche	mm	1.200 x 1.000
Temperatur	°C	35 – 100
Zeitschaltuhr	min	0 – 99
Eingangsleistung	kW	3 x 1,1
Netzspannung	V/Hz	230 / ~50
Gewicht ca.	kg	45

Zubehör Art.-Nr. € zzgl. USt.
Ersatzröhre 6205005 92,90



MRB 40 KS und KRL 1 – Rollbretter

MRB 40 KS

- ▶ Abwischbares Kunststoff-Montagerollbrett
- ▶ Ergonomisch mit gepolsterter Kopfstütze
- ▶ Griff und sechs ölresistente Lenkrollen
- ▶ Seitliche, praktische Ablageflächen



MRB 40 KS
statt € 52,90 zzgl. USt.
47,90
€ 57,00 inkl. USt.
Art.-Nr. 6201801

KRL 1

- ▶ Roll-Liege klappbar zum Montagehocker oder für die platzsparende Lagerung
- ▶ Robuste Stahlkonstruktion mit gepolsterter Liege-/Sitzfläche und sieben Lenkrollen



KRL 1
statt € 99,90 zzgl. USt.
84,90
€ 101,03 inkl. USt.
Art.-Nr. 6201802

Klappbar zum
Montagehocker

Technische Daten		MRB 40 KS	KRL 1
Tragkraft max.	kg	120	120
Abmessungen (L x B x H) ca.	mm	1.010 x 475 x 130	1.020 x 400 x 140 (Liege) 485 x 400 x 440 (Hocker)
Gewicht ca.	kg	4,8	6,7

MH 1 – Montagehocker

- ▶ Abwischbarer Montagehocker
- ▶ Robuste Stahlkonstruktion mit Lenkrollen
- ▶ Praktische Werkzeugablage
- ▶ Pneumatisch höhenverstellbare Sitzfläche



Sitzfläche
höhenverstellbar

MH 1
statt € 75,50 zzgl. USt.
64,90
€ 77,23 inkl. USt.
Art.-Nr. 6201900

Technische Daten		MH 1
Tragfähigkeit	kg	100
Sitzhöhe	mm	440 – 530
Abmessungen ca.	mm	380x380x440
Gewicht ca.	kg	5,7

Montagehocker MH 2 – mit praktischer Werkzeugablage

- ▶ Praktische Werkzeugablage mit Unterteilung
- ▶ Stahlkonstruktion mit Lenkrollen
- ▶ Sitzfläche abwischbar und gepolstert



MH 2
statt € 36,50 zzgl. USt.
31,90
€ 37,96 inkl. USt.
Art.-Nr. 6201902

Technische Daten		MH 2
Statische Stützlast max.	kg	120
Sitzhöhe	mm	380
Abmessungen ca.	mm	365x370x380
Gewicht ca.	kg	5

Montagehocker MH-S 3 – mit Schubfächern zur Werkzeugaufbewahrung

- ▶ Drei Schubfächer zur Werkzeugaufbewahrung
- ▶ Praktische Dosen- und Flaschenhalterungen
- ▶ Stahlkonstruktion mit Lenkrollen
- ▶ Sitzfläche abwischbar und gepolstert



MH-S 3
statt € 99,50 zzgl. USt.
78,90
€ 93,89 inkl. USt.
Art.-Nr. 6201903

Technische Daten		MH-S 3
Statische Stützlast max.	kg	120
Sitzhöhe	mm	367
Abmessungen ca.	mm	370x400x367
Gewicht ca.	kg	8,8

Drehhocker DH 1

- ▶ Stehhilfe-Sitzträger
- ▶ Flachfuß, poliert (Ø 610 mm) mit Doppelrollen (Ø 65mm)

Stehhilfe SH 1

- ▶ Stehhilfe-Sitzträger
- ▶ Flachfuß, poliert (Ø 655 mm)
- ▶ Sitz-Stopp-Rollen (Ø 65mm)
- ▶ Unbelastet gebremst – belastet blockiert

Arbeitsstuhl AS 2

- ▶ Lehne und Sitz PUR-Integralschaum
- ▶ Aludruckguss-Fußkreuz, poliert (Ø 655 mm) mit Doppelrollen (Ø 65 mm)
- ▶ Höhenverstellung mit Sicherheitsgasfeder

Arbeitsstuhl AS 1

- ▶ XL-Lehne aus PUR-Integralschaum
- ▶ Mit verlängertem Rückenstab
- ▶ Flachfuß, poliert (Ø 655 mm) mit Doppelrollen (Ø 65 mm)
- ▶ Inkl. Armlehne
- ▶ Sicherheitsarmlehne aus Hartkunststoff

Hochstuhl HS 1

- ▶ XL-Lehne aus PUR-Integralschaum
- ▶ Flachfuß, poliert (Ø 713 mm) mit Sitz-Stopp-Rollen (Ø 65 mm)
- ▶ Unbelastet gebremst – belastet blockiert



› 5 Jahre Garantie*

› Sitz aus PUR-Integralschaum

› Mit regulierbarem Rückenlehnen-
andruck (AS 1/2 + HS 1)

DH 1	SH 1	AS 2	AS 1	HS 1
statt € 309,00 zzgl. USt.	statt € 515,00 zzgl. USt.	statt € 545,00 zzgl. USt.	statt € 649,00 zzgl. USt.	statt € 715,00 zzgl. USt.
265,-	430,-	469,-	555,-	599,-
€ 315,35 inkl. USt.	€ 511,70 inkl. USt.	€ 558,11 inkl. USt.	€ 660,45 inkl. USt.	€ 712,81 inkl. USt.
Art.-Nr. 6800030	Art.-Nr. 6800025	Art.-Nr. 6800036	Art.-Nr. 6800035	Art.-Nr. 6800020

Technische Daten		DH 1	SH 1	AS 2	AS 1	HS 1
Tragfähigkeit	kg	120	120	120	120	120
Sitzneigung	°	+2 bis +15	+2 bis +15	0 bis +5	-8 bis +10	-4 bis +10
Lehnenneigung	°	-	-	0 bis -20	-4 bis +10	-8 bis +10
Höhenverstellbereich	mm	460 – 610	690 – 900	495 – 640	460 – 640	690 – 930
Farbe		Schwarz	Schwarz	Schwarz	Schwarz	Schwarz
Abmessungen (LxB) ca.	mm	390 x 350	390 x 350	465 x 460	460 x 435	460 x 435



Zubehör HS 1
Armlehnen
Art.-Nr. 6800040
€ zzgl. USt. 159,00



QUALITÄTSARBEIT BRAUCHT QUALITÄTSWERKZEUG



ENTDECKEN SIE UNSER GESAMTES MARKENSORTIMENT
www.stuermer-maschinen.de

EWH 15

Elektrischer Gabelhubwagen

Art.-Nr.: 6160115



Stürmer Maschinen GmbH

Dr.-Robert-Pfleger-Str. 26 | D-96103 Hallstadt

Tel. (09 51) 96 555 - 0

info@stuermer-maschinen.de | www.stuermer-maschinen.de

Aircraft Kompressorenbau GmbH

Gewerbestraße Ost 6 | A-4921 Hohenzell (Austria)

Tel. +43 (0) 77 52 - 7 09 29 - 0 | www.aircraft.at

Angebote für unsere Kunden, die Unternehmer und nicht Verbraucher sind Unsere Angebote aus diesem Prospekt richten sich ausschließlich an Unternehmer, die die angebotene Ware bei uns im Zusammenhang mit ihrer unternehmerischen Tätigkeit kaufen Dies ist Geschäftsgrundlage für die mit uns geschlossenen Kaufverträge bezüglich der in diesem Prospekt angebotenen Waren und damit im Zusammenhang stehender weiterer Verträge; ein Vertragsschluss mit Verbrauchern i S d § 13 BGB ist ausdrücklich ausgeschlossen Die genannten Statt-Preise beziehen sich auf den Listenpreis gemäß dem jeweils aktuell gültigen Marken-Hauptkatalog, abzurufen unter www.stuermer-maschinen.de/aktuelles/downloads Sämtliche Preise sind unverbindliche Preisempfehlungen, freibleibend in €, zzgl der gesetzlich gültigen USt, und gegebenenfalls zzgl Verpackungs-, Versand-, Transport-, Entlade-, Aufbau- und Einweisungskosten Diese wurden im Prospekt entsprechend gekennzeichnet, ausgewiesen und gelten zzgl. USt. Verkaufspreise der Händler können abweichen Für Druckfehler, Irrtümer oder fehlerhafte Darstellung wird nicht gehaftet Technische und optische Änderungen sind vorbehalten Nicht alle Artikel lagermäßig Beschaffung kurzfristig möglich Auslieferung erfolgt ausschließlich über den Fachhandel Informationen zu Umfang, Dauer, Inhalt und Garantiegeber unter www.stuermer-maschinen.de oder anzufragen über Stürmer Maschinen GmbH

TVPO = 19,00 €*, TVP1 = 29,00 €*, TVP2 = 45,00 €*, TVP4 = 79,00 €*, TPZ120 = 38,50 €, TPZ200 = 49,50 €, TPZ 300 = 59,50 €, TPZ500 = 88,00 € (*alle zzgl. USt.)

Hier erhalten Sie immer ein gutes Angebot



Das gesamte Prospekt ist urheberrechtlich geschützt. Darüber hinaus melden wir zum Schutz unserer Produkte Marken-, Patent- und Designrechte an. Wir widersetzen uns mit Nachdruck jeder Verletzung unseres geistigen Eigentums, sofern dies im Einzelfall möglich ist.